

軽量スチールドア

エル・スチール

〈軽量スチールドア〉

カームスライダー

〈自動閉鎖装置付引戸〉

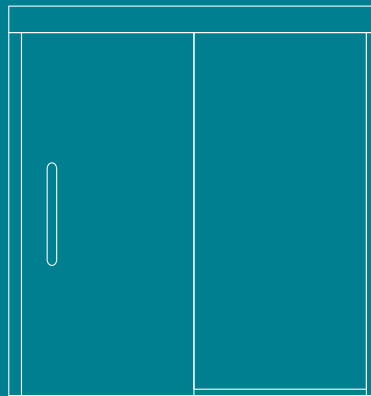
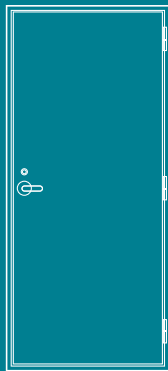

事務所や工場、病院、公共施設などに最適な
軽量スチールドア。開き戸、引き戸とも豊富
なバリエーションから用途に合わせてお選び
いただけます。



オフィスビル
事務所用



工場・事務所用
倉庫・全般用



病院
福祉施設用

堅牢で美しく、幅広い用途にお使いいただける軽量スチールドア。バリエーションも豊か、

その上オーダーメイドも可能。あらゆるニーズにお応えできます。

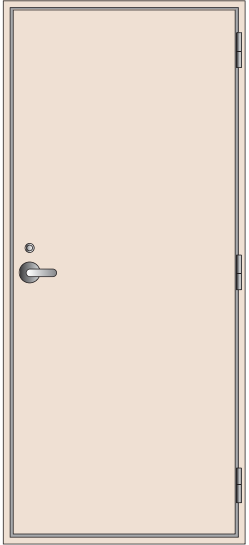
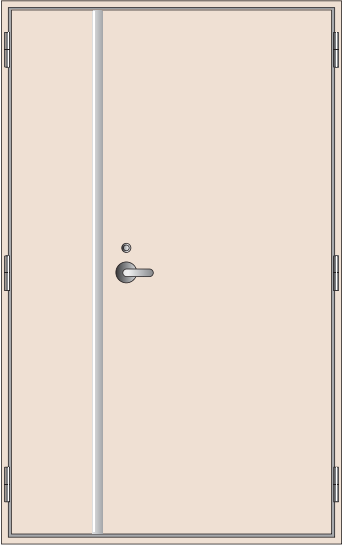
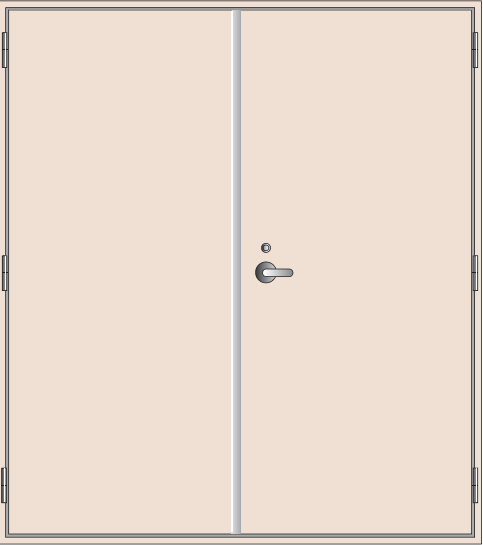
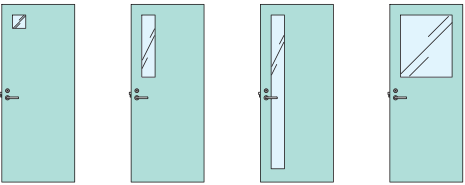
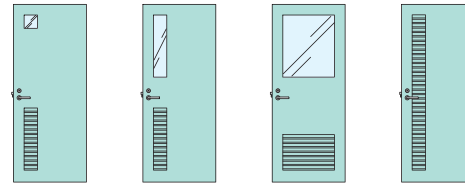
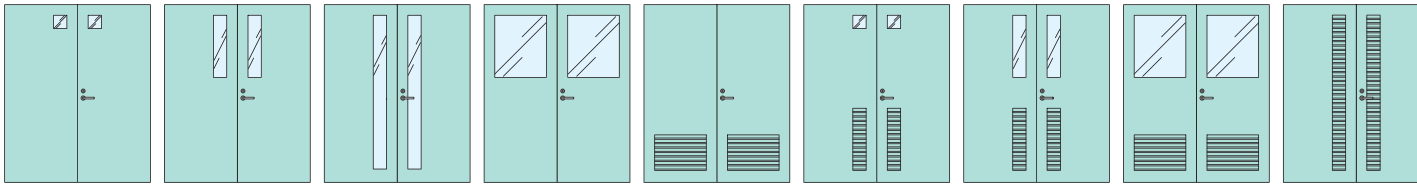
タイプ	片開き戸	親子開き戸	両開き戸
姿図	 フラット		
開き勝手	L R	L R	L R
窓・ガラリバリエーション	 小窓付 縦長小窓付 スリット窓付 中抜き 腰ガラリ付	 小窓・縦長腰ガラリ付 縦長小窓・縦長腰ガラリ付 中抜き・腰ガラリ付 スリットガラリ付	 小窓付 縦長小窓付 スリット窓付 中抜き 腰ガラリ付 小窓・縦長腰ガラリ付 縦長小窓・縦長腰ガラリ付 中抜き・腰ガラリ付 スリットガラリ付
標準サイズ	W 800 × H 1800・1900・2000・2100 ※製作範囲については、P65「標準製作範囲」一覧をご覧ください。	W 1200 × H 1800・1900・2000・2100	W 1600 × H 1800・1900・2000・2100 ※製作範囲については、P65「標準製作範囲」一覧をご覧ください。

■特長

- ハニカムコア芯材に亜鉛メッキ鋼板を貼り合わせた構造のため、軽量でありながら堅牢。
- 片開き・親子開き・両開きの各ドアタイプに、ガラリ、スリット、窓付きなど様々なバリエーションをご用意。また、オーダーも承ります。
- オフィスや工場、病院、マンションなど、幅広い用途にお使いいただけるほか、スペースを区切って使用する場合の仕切壁にも最適なドアです。
- セミエアタイトタイプも製作可能です。

■基本仕様

扉	材質	溶融亜鉛メッキ鋼板 (板厚0.6mm)	化粧鋼板 (板厚0.6mm)	カラー鋼板 (板厚0.6mm)
	表面仕上	防錆塗装 焼付塗装	ホワイト アイボリー ライトシルバーM ダークシルバーM	グリーン ブラウン ブラック ワイン
構造	ハニカムコア構造 / 扉厚40mm			
枠	材質	【上・たて枠】溶融亜鉛メッキ鋼板(1.6mm) 【下枠】SUS304(1.5mm)		
	表面仕上	防錆塗装		
	構造	普通枠、SAT枠		
見込寸法	100mm(RC納まり)、112mm(ボード納まり)			
開き勝手	外開き(R/L)・内開き(R/L)			

■標準部品

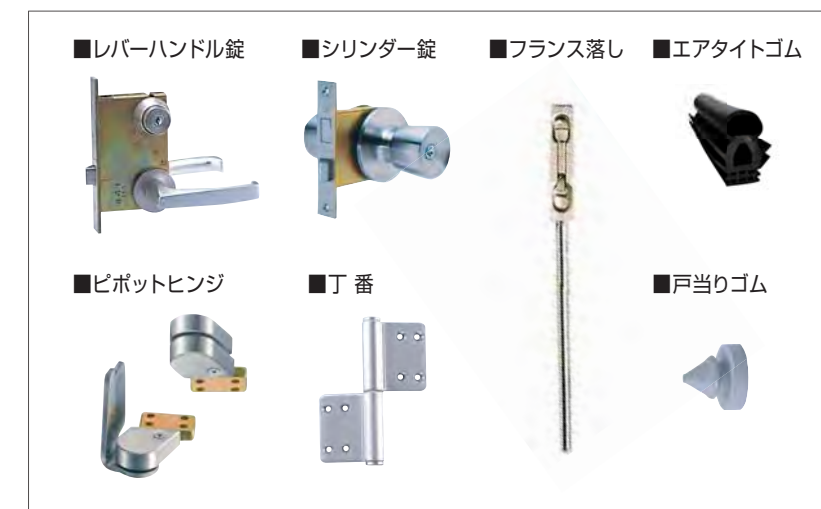

■オプション部品



※製品写真は印刷のため、実際と色が異なる場合があります。必ず色見本板にてご確認ください。

■エル・スチール 断面図

■ L1-100-SB型

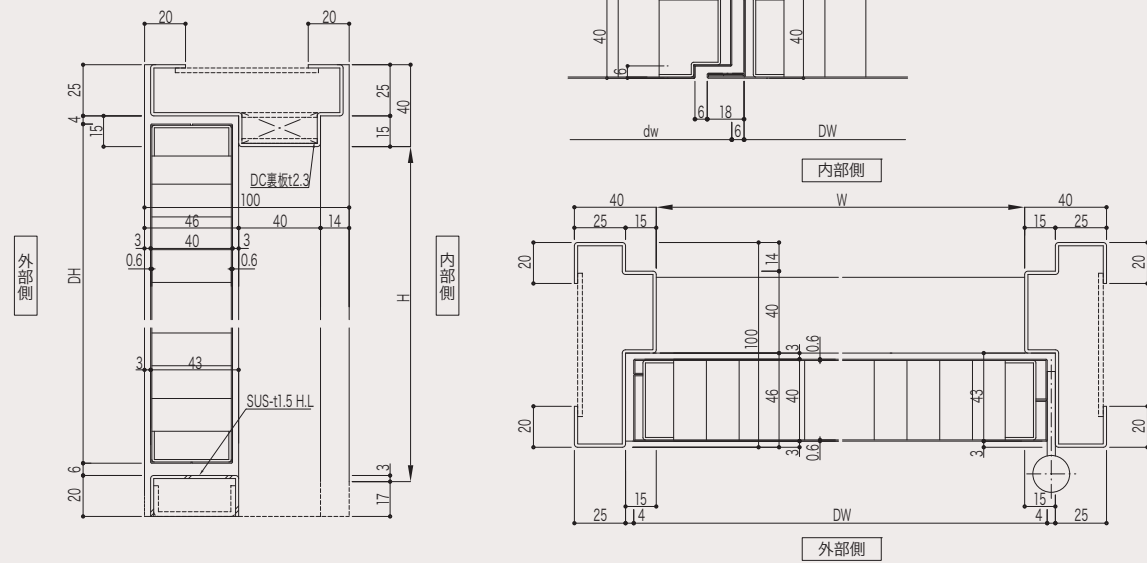

■ L3-100-SF型

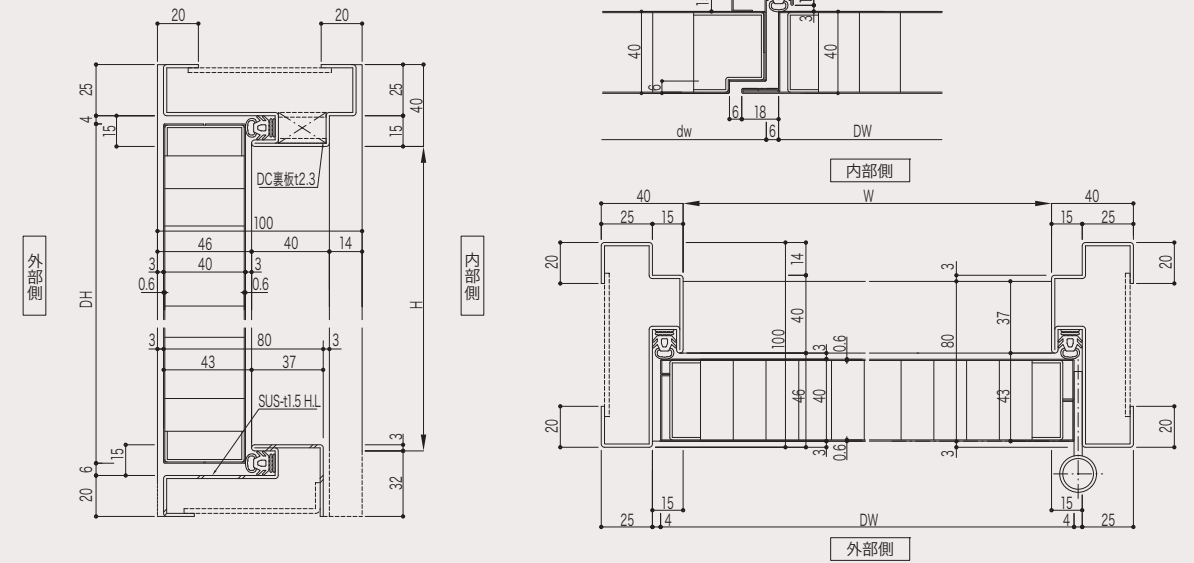

■ L2-112-SB型

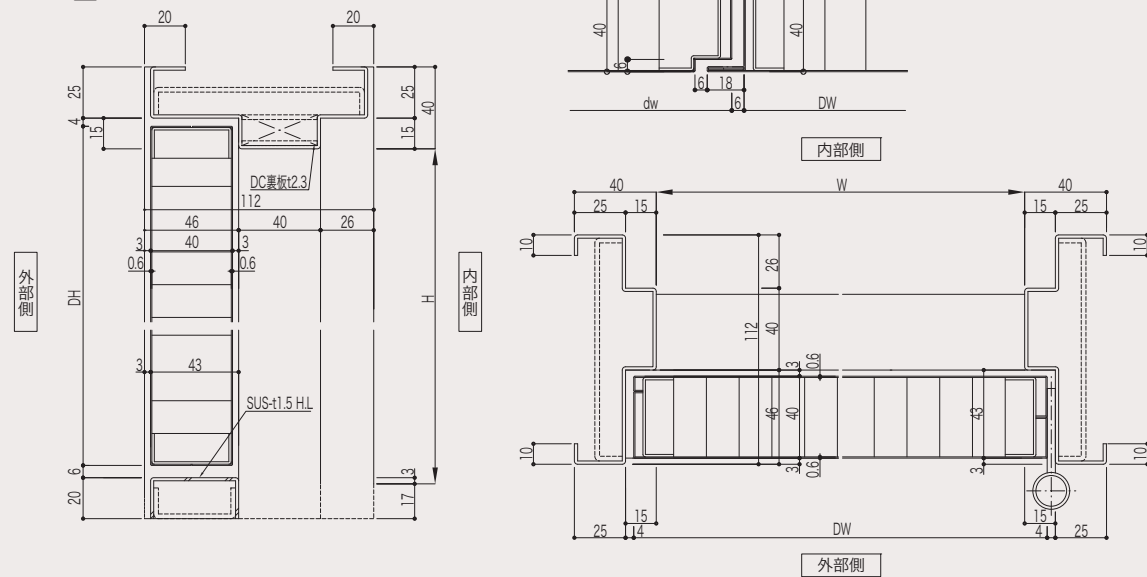

■ L4-112-SF型

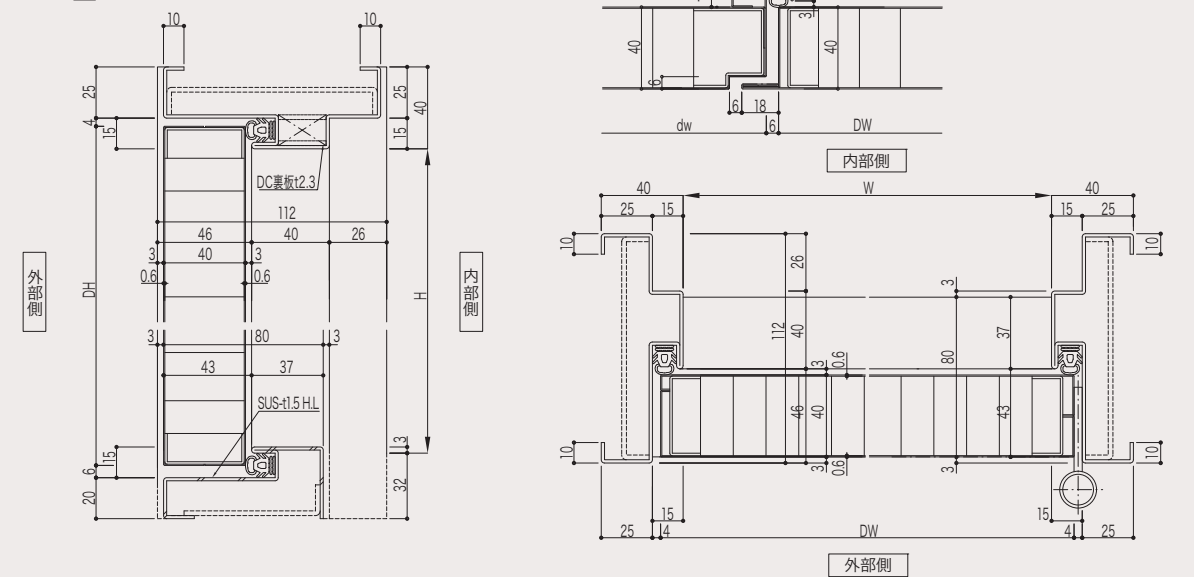

■標準枠タイプ・サイズ一覧

枠タイプ	普通枠		エアタイト枠	
	L1	L2	L3	L4
枠見込	100mm	112mm	100mm	112mm
上枠 たて枠				
沓摺 (SA型)			/	
沓摺 (SB型)				
沓摺 (SG型) (SF型)				

■沓摺バリエーション

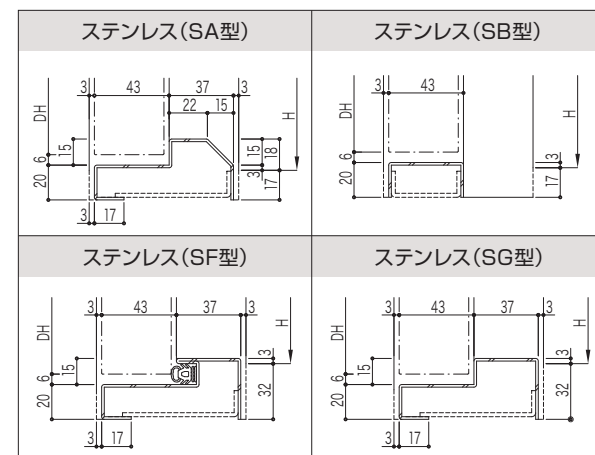

■エル・スチール 標準製作範囲

	片開き戸		親子開き戸				両開き戸				
	上段	W	H	W		H		W		H	
	下段	DW	DH	DW1	dw2	DH1	dh2	DW1	dw2	DH1	dh2
溶融亜鉛 メッキ鋼板	防錆 塗装	500~1140	1700~2400	756~1838	1700~2400	1028~2308	1700~2400	522~1162	1720~2420	522~1162	1720~2420
	焼付 塗装	500~1140	1700~2400	788~1838	1700~2400	1028~2308	1700~2400	522~1162	1720~2420	522~1162	1720~2420
化粧鋼板		500~900	1700~2100	756~1598	1700~2100	1028~1828	1700~2100	522~922	1720~2120	522~922	1720~2120
		522~922	1720~2120	522~922	250~692	1720~2120	1720~2120	522~922	1720~2120	522~922	1720~2120
カラー鋼板		500~1140	1700~2100	756~1838	1700~2100	1028~2308	1700~2100	522~1162	1720~2120	522~1162	1720~2120
		522~1162	1720~2120	522~1162	250~692	1720~2120	1720~2120	522~1162	1720~2120	522~1162	1720~2120

■アルミガラリ

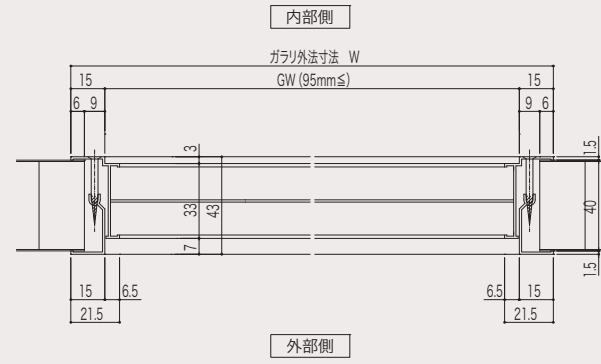
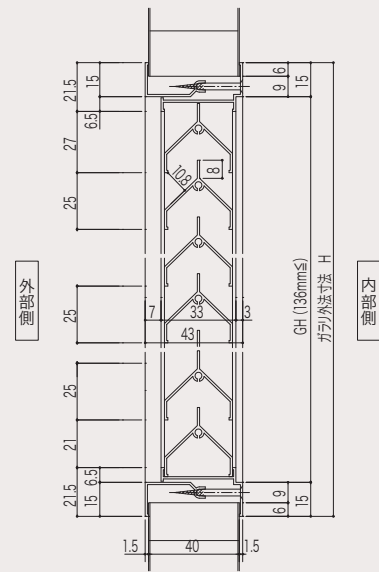

※扉端部(上下左右)からは、150mmを確保してください。

■スチールガラリ

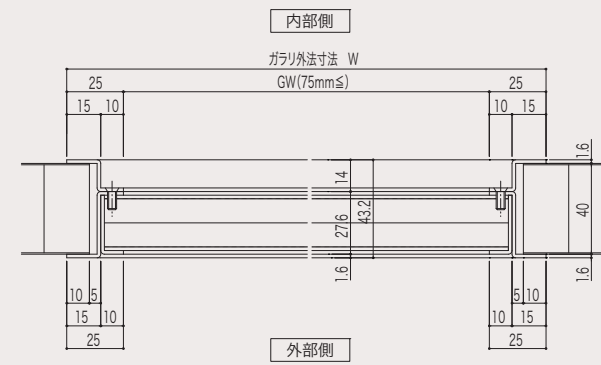
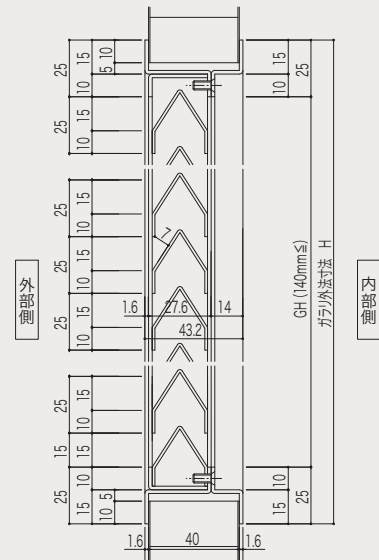

※扉端部(上下左右)からは、150mmを確保してください。

■アルミ額

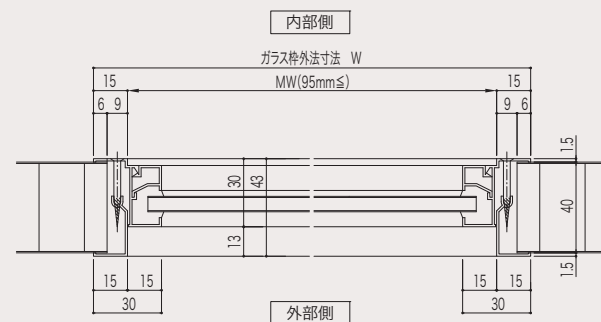
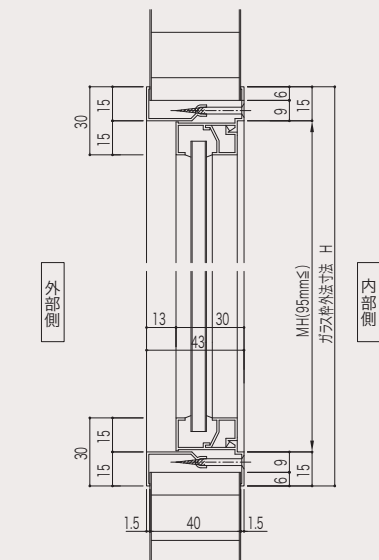

※扉端部(上下左右)からは、150mmを確保してください。(全面ガラス窓の場合は、250mm)

■ダンパー付きガラリ

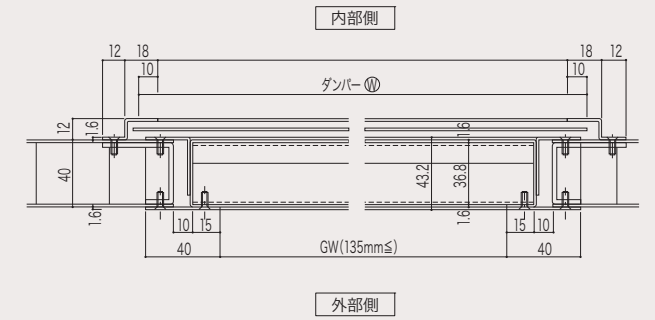
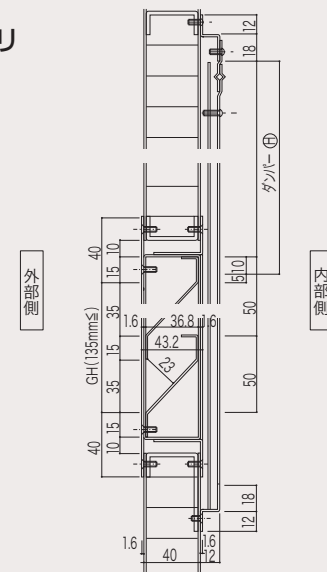

※扉端部(上下左右)からは、150mmを確保してください。

■スチール可動ガラリ

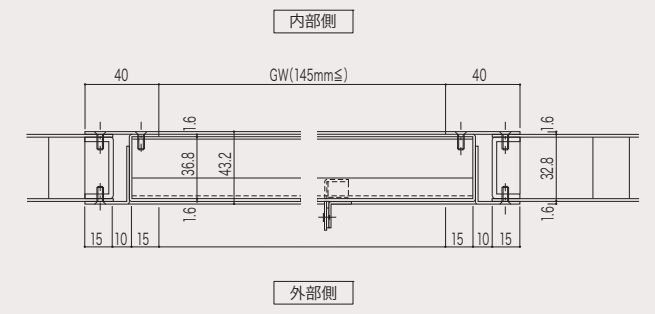
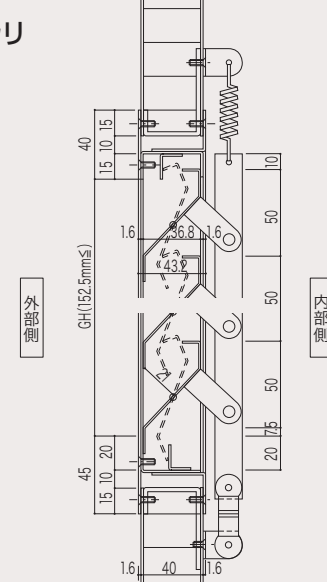

※扉端部(上下左右)からは、150mmを確保してください。

■スチール額

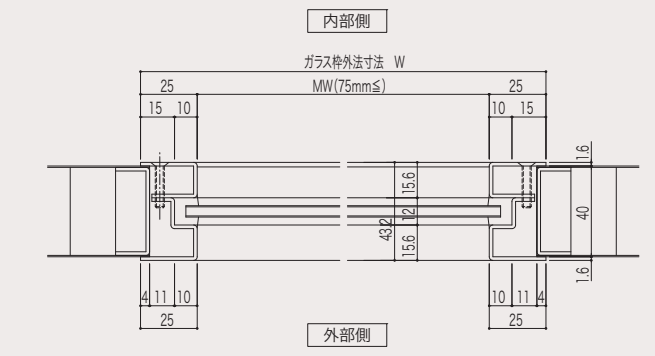
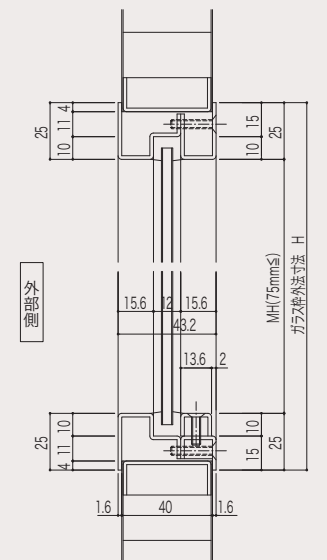

※扉端部(上下左右)からは、150mmを確保してください。(全面ガラス窓の場合は、250mm)

■ 扉・戸袋バリエーション

扉バリエーション

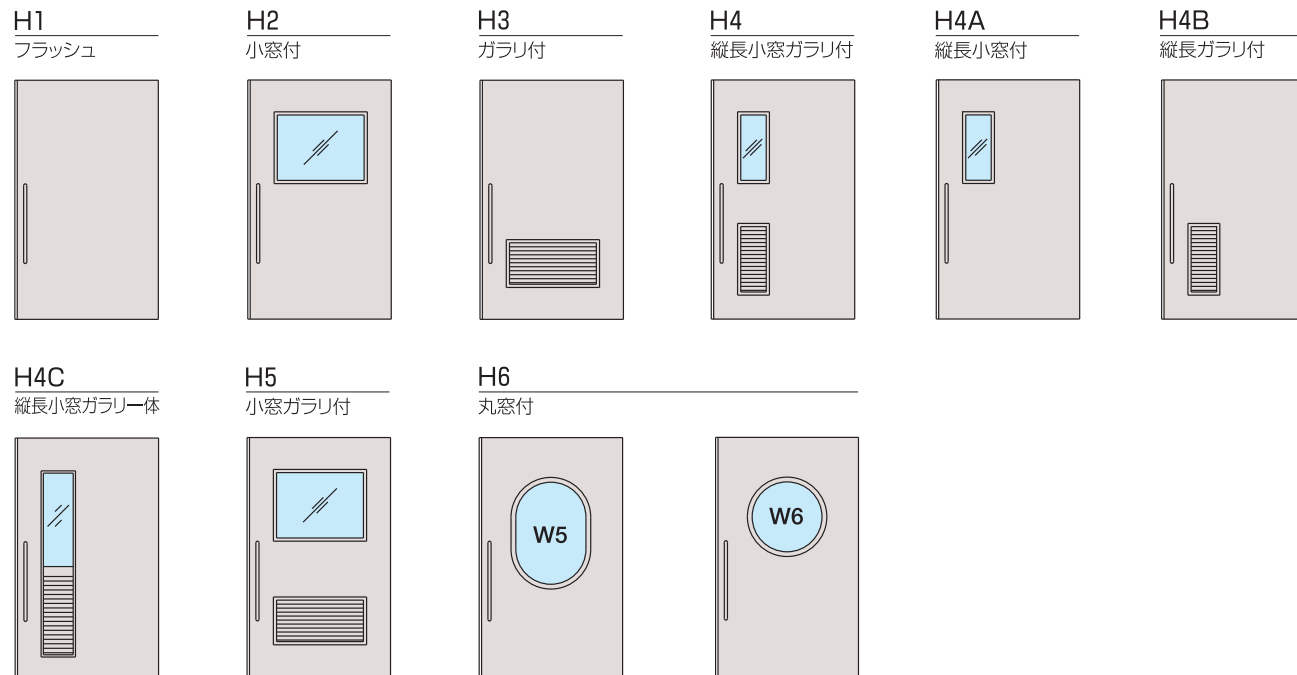

戸袋バリエーション

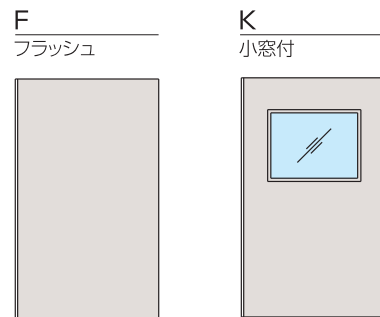

開閉方式

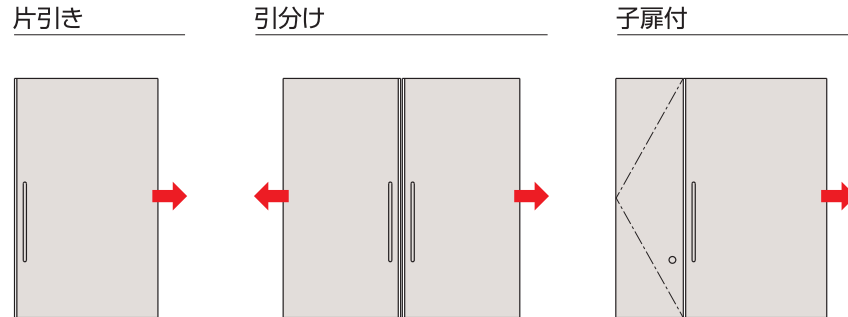

■ 小窓・ガラリ

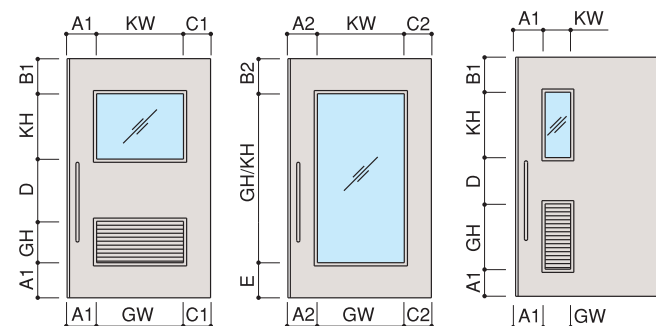

■ 丸窓寸法
・W5=500×800 ・W6=φ800
アルミ丸窓製作範囲 φ200以上(φ300までは繋ぎ目2箇所)
塩ビ丸窓製作範囲 φ300~φ900

DW寸法	小窓寸法 KW×KH	ガラリ寸法 GW×GH	備考
730 ≤ DW < 830	200×800	200×670	小窓・ガラリ付の框寸法 A1 ≥ 150 A2 ≥ 200 B1 ≥ 200 B2 ≥ 200 * C1 ≥ 150 C2 ≥ 200 +のみこみ寸法 +のみこみ寸法 D ≥ 100 E ≥ 300
830 ≤ DW < 1130	200×800 500×800	200×670 500×310	
1130 ≤ DW < 1460	200×800 500×800 800×800	200×670 500×310 800×310	ブラインド小窓の框寸法 A1 ≥ 150 B1 ≥ 200 * C1 ≥ 150 +のみこみ寸法 D ≥ 100

※C寸法は戸尻のみ込み寸法により変化します。
※小窓KW ≥ 400の場合、中棧は80mmとなります。
※ガラスシーリングは当社外別途工事。但し、特定防火設備は除く。

■ 小窓・ガラリ

スリムフレームアルミ小窓／スリムフレームアルミガラリ

●スリムフレームアルミ小窓(標準)

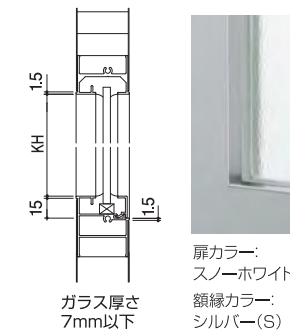

扉カラー: スノーホワイト
額縁カラー: シルバー(S)

●スリムフレームアルミガラリ(標準)



扉カラー: スノーホワイト
額縁・ガラリ羽根カラー: シルバー(S)
扉カラー: アプリコットメープル
額縁・ガラリ羽根カラー: 扉カラー近似色塗装 (オプション)

■スリムフレームの特長

フレーム幅は1.5mm。見付けがすっきりとしたデザインになります。

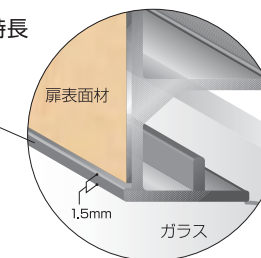

■扉カラーと額縁・ガラリ羽根カラーの標準組合せ

シルバー(S)が標準となります。オプションで標準色、準標準色、木目柄近似塗装が選べいただけます。

アルミ小窓／アルミガラリ 15mm見付型

●アルミ小窓(15mm見付型)

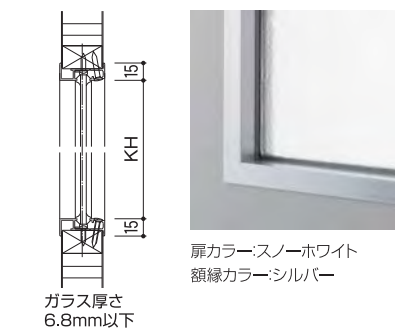

扉カラー: スノーホワイト
額縁カラー: シルバー

●アルミガラリ(15mm見付型)



扉カラー: スノーホワイト
額縁・ガラリ羽根カラー: シルバー
扉カラー: アプリコットメープル
額縁・ガラリ羽根カラー: 扉カラー近似色塗装 (オプション)

※額縁・ガラリ羽根カラーは、シルバーが標準となります。オプションで標準色、準標準色、木目柄近似塗装が選べいただけます。

スチール小窓／スチールガラリ

●スチール小窓

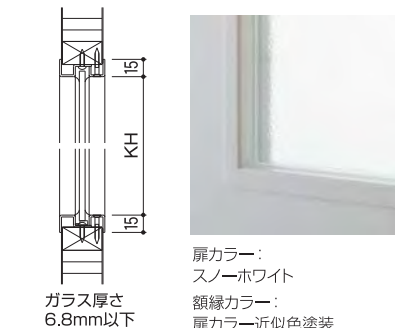

扉カラー: スノーホワイト
額縁カラー: 扉カラー近似色塗装

●スチールガラリ



扉カラー: スノーホワイト
額縁・ガラリ羽根カラー: 扉カラー近似色塗装 (オプション)
扉カラー: アプリコットメープル
額縁・ガラリ羽根カラー: 扉カラー近似色塗装 (オプション)

※額縁・ガラリ羽根カラーは、防錆塗装が標準となります。オプションで標準色、準標準色、木目鋼板近似塗装が選べいただけます。

小窓・ガラリ

スチールダンパーガラリ

壁収納特定防火設備（適合品）、特定防火設備（適合品）に取付が可能です。

※壁収納二連引込特定防火設備タイプ（適合品）、大臣認定品、遮煙・遮音防火設備タイプには設置できません。

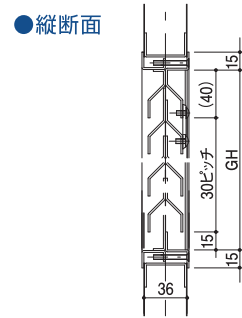

ブラインド小窓

●看護とプライバシーを両立させるブラインド内蔵タイプもご用意しています。



●ブラインド全閉状態

●ブラインドのスラット角度調整

■ブラインド小窓標準寸法

基本サイズ	W800×H800・W500×H800
オーダーサイズ	W360～1550・H450～1500

※ブラインド小窓面積は1.3㎡未満までです。
※ブラインドの巻き上げ機能はありません。

■カラーバリエーション

サッシ部	シルバー・ホワイト
操作部	グレー・ホワイト
スラット部	立川ブラインド工業(株) シルキーカーテン(スラット幅15mm) より選択

子扉付タイプ

●荷物の搬出入時など、一時的に大きな開口を必要とする場合には子扉付が便利です。



●全閉時

●開放時

電気錠タイプ

●戸先側に付枠を設け、電気錠を設置します。



壁収納掃除口

●掃除口を設けると戸袋内部の清掃も可能です。（オプション）

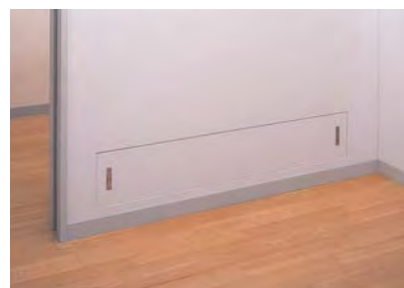

引戸収納方式

引戸収納方式

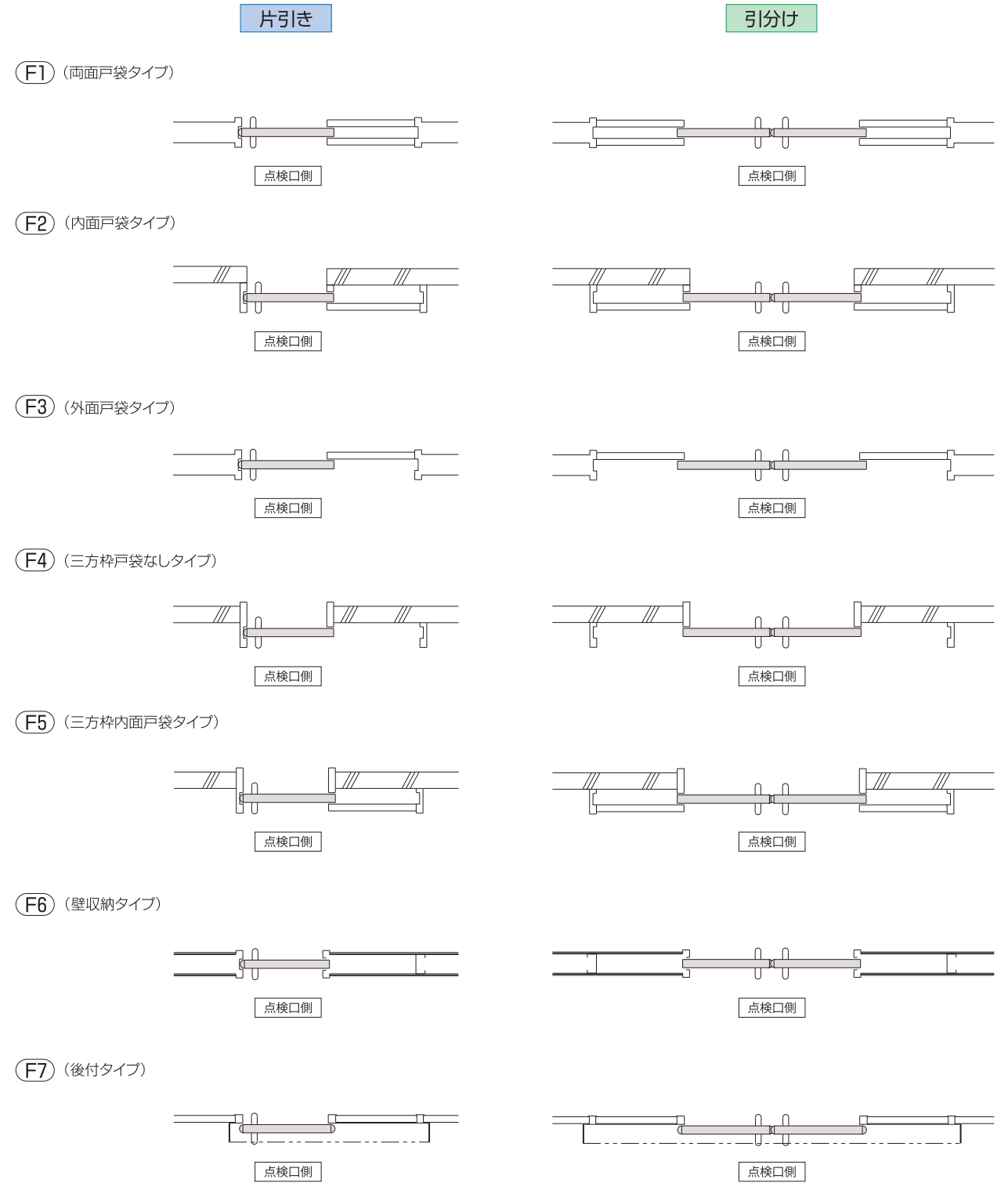

●各製品タイプにより、引戸収納方式が制限されたり、開閉方式が片引きのみに限定される場合がございますので、詳しくは各製品タイプページをご参照ください。

壁収納タイプ

収納方式 F6

スマートアンカー対応

開閉方式 片引き 引分け 子扉付片引き

駆動方式

定トルクばね式

エアシリンダー制動 (オプション)いずれか1つを選択
フリーストッパー/煙感知器連動装置※2※3

定トルクばね式

オイルダンパー制動 (オプション)いずれか1つを選択
フリーストッパー/ディレド/バックチェック
/煙感知器連動装置※2※3

仕様

名称	材質	板厚	
枠	上枠 壁枠 無目	溶融亜鉛めっき鋼板	t1.2,t1.6
	点検カバー	溶融亜鉛めっき鋼板	t0.6
オプション	くつすり	ステンレス	-
	表面材	鋼製扉	木目鋼板
扉	鋼製扉	化粧鋼板	t0.5またはt0.6
		亜鉛鋼板	t0.6またはt0.8
		ステンレス鋼板	t0.8
		芯材	ペーパーコア
オプション	けり板	ステンレス鋼板	
標準部品	把手	ステンレス(SUS MR仕上)	
	下部ロッド受け	SD-102(木製扉引分けタイプの場合に使用)	

オプション部品	錠前(電気錠を含む)、把手、小窓、ガラリ フタ付下部ロッド受け(SD-125A)
---------	---

納まりの意匠性を高めた「壁収納タイプ」
引戸がスッカリと壁の中に収納される
ニュースタンダードタイプの引戸です。



設計範囲

片引き

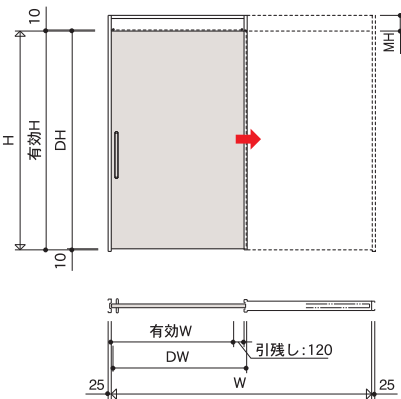

引分け

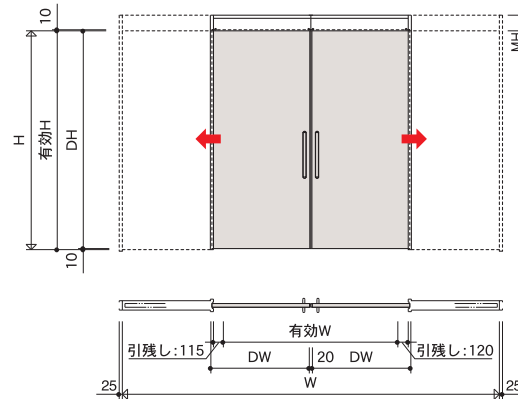

鋼製扉

有効H=DH 単位(mm)

2400	化粧鋼板 t0.5 化粧鋼板 t0.6 亜鉛鋼板 t0.6 亜鉛鋼板 t0.8(オプション) MH150 ※3	化粧鋼板 t0.6 亜鉛鋼板 t0.6 亜鉛鋼板 t0.8(オプション) ステンレス鋼板 t0.8	亜鉛鋼板 t0.8 (オプション)
2100	木目鋼板 t0.5 木目鋼板 t0.6(オプション) 化粧鋼板 t0.5 化粧鋼板 t0.6 亜鉛鋼板 t0.6 亜鉛鋼板 t0.8(オプション) ステンレス鋼板 t0.8 MH150 ※3	MH150 ※3	MH200
1800	602 1215 (730)	1072 2155 (1200)	1352 2715 (1480)

片引き有効W 2915
引分け有効W 1580 (DW)

※1 木目鋼板 t0.6は受注生産のため、当社担当までご相談ください。
※2 煙感知器連動装置付の場合、扉最大重量は65kgまででの製作となります。
※3 煙感知器連動装置付とする場合は、MH200mmとなります。

壁収納納まり

引戸部

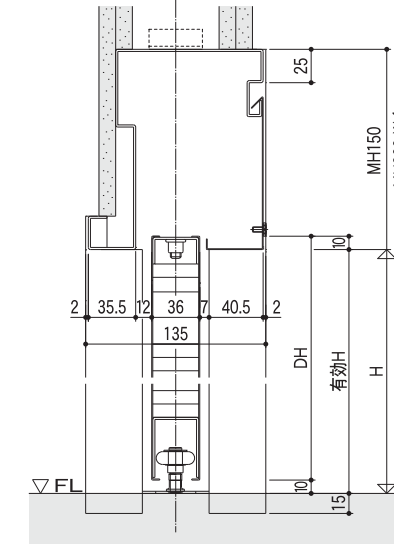

戸袋部

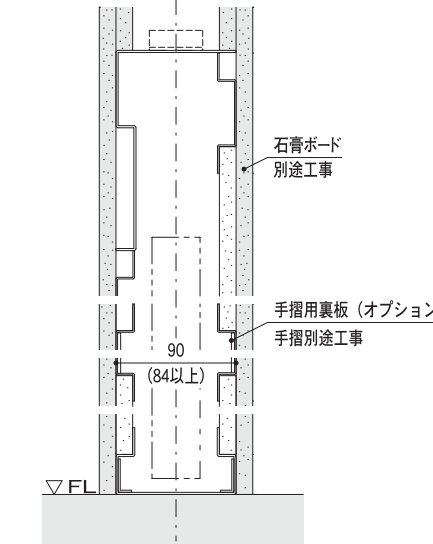

壁収納・子扉付納まり

子扉部

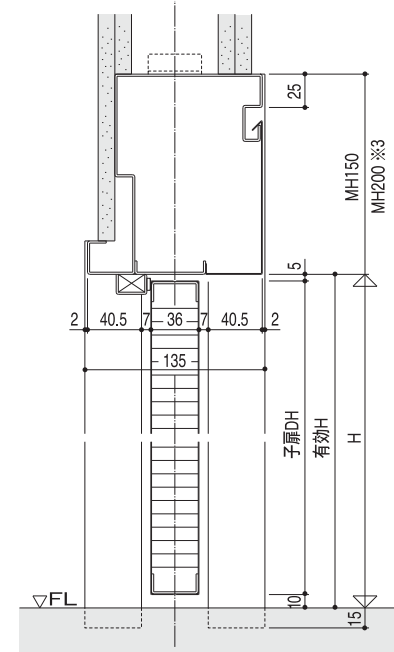

片引き

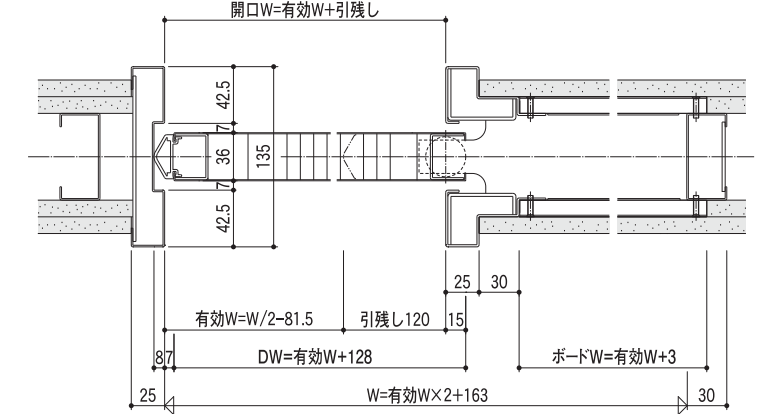

引分け

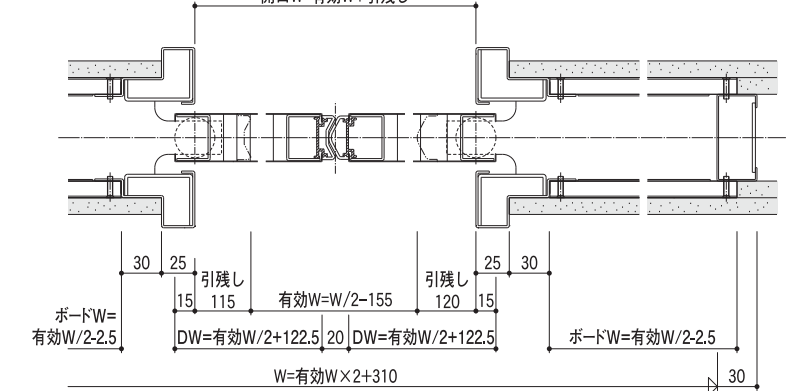

※ 石膏ボードは全て別途工事となります。
※ 戸袋部のボード貼りの際は「ボード厚さ+7mm」迄のビスをご使用ください。

子扉付片引き

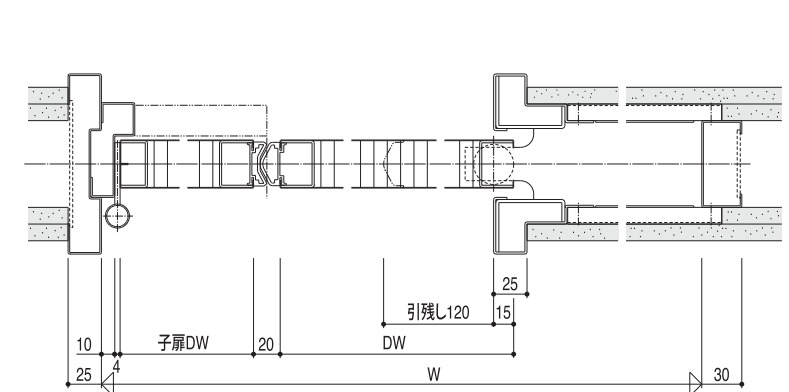

※ 石膏ボードは全て別途工事となります。
※ 戸袋部のボード貼りの際は「ボード厚さ+7mm」迄のビスをご使用ください。

壁収納二連引込タイプ

収納方式 F6

スマートアンカー対応

戸袋スペースが約半分！
狭い設置場所でもゆとりの有効開口を確保します。
また、引戸が壁に収納されスッキリとした外観です。

開閉方式 片引き 引分け

駆動方式

定トルクばね式

エアシリンダー制動

〈オプション〉

フリーストッパー／煙感知器連動装置

仕様

名称	材質	板厚	
枠	上枠 縦枠 無目	溶融亜鉛めっき鋼板	t1.2,t1.6
	点検カバー	溶融亜鉛めっき鋼板	t0.6
オプション	くつすり	ステンレス	-
	表面材	木目鋼板 ※1	t0.5またはt0.6 ※2
扉		化粧鋼板	t0.5またはt0.6
	芯材	亜鉛鋼板	t0.6
オプション	けり板	ステンレス鋼板	-
	標準部品	コーナーカバー	EPDM
オプション部品	把手	ステンレス(SUS MR仕上)	-
		錠前、把手 小窓、ガラリ	-

※1 扉表面材が木目鋼板の場合は、有効H1960mm以下での製作となります。
※2 木目鋼板t0.6は受注生産のため、当社担当までご相談ください。



フラットな床面
コーナーカバー

設計範囲

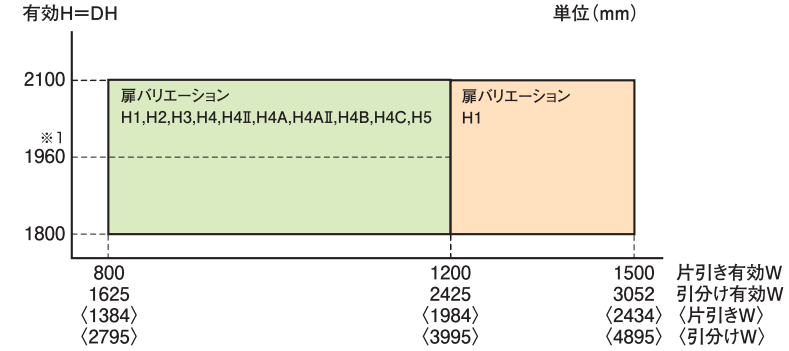
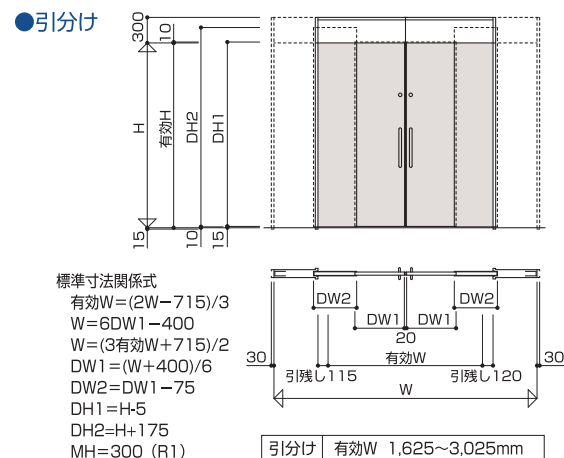
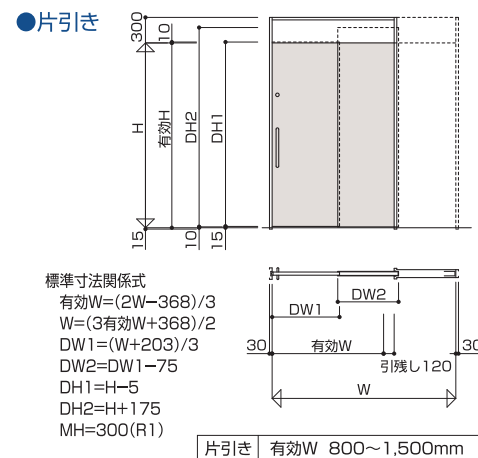

●表面材t0.6、フラッシュ(H1)で板付きの場合は有効W1300以下での製作となります。
●表面材t0.6、小窓・ガラリ・キックプレート付きの場合は、有効W1100~1200の範囲でKW:150×KH:400、GW:150×GH:450以下での製作となります。

扉バリエーション

	H1 (フラッシュ)	H2 (小窓付)	H3 (ガラリ付)	H4 (縦長小窓ガラリ付)	H4II (角小窓ガラリ付)	H4A (縦長小窓付)	H4AII (角小窓付)	H4B (縦長ガラリ付)	H4C (縦長小窓ガラリ一体)	H5 (小窓ガラリ付)
区分										

●小窓・ガラリは、スリムフレーム、アルミ、スチールからお選びいただけます。
●扉バリエーションによって重量が異なるため設計範囲が異なります。
●H4II、H4AIIの標準小窓サイズは、KW150mm×KH150mmとなります。

●引戸部

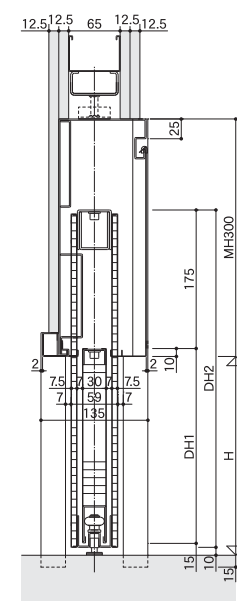

●戸袋部

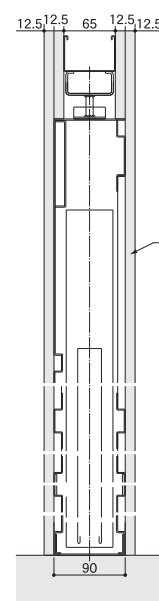

●片引き

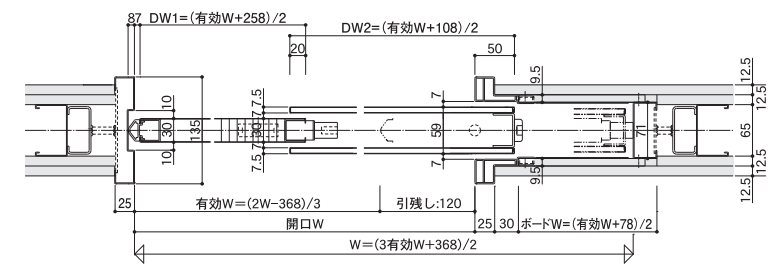

●引分け

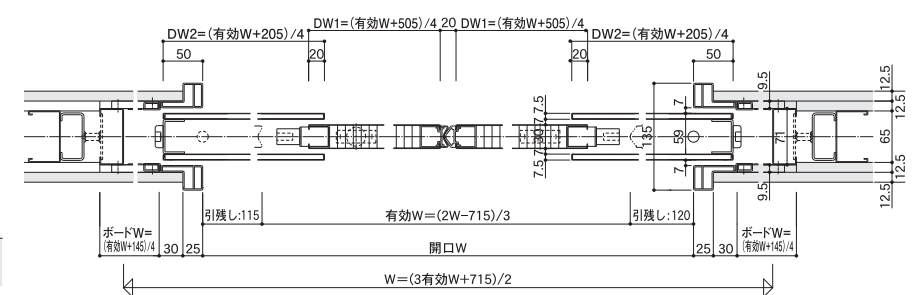

※石膏ボードは全て別途工事となります。
※戸袋部のボード貼りの際は「ボード厚さ+7mm」迄のビスをご使用ください。

汎用タイプ

収納方式 F1・F2・F3・F4・F5 **スマートアンカー対応**

開閉方式 片引き 引分け※1 子扉付片引き

駆動方式

定トルクばね式

エアシリンダー制動 (オプション)いずれか1つを選択
フリーストッパー/煙感知器連動装置※3

定トルクばね式

オイルダンパー制動 (オプション)いずれか1つを選択
フリーストッパー/ディレード/バックチェック
/煙感知器連動装置※3

手動式

仕様

名称	材質	板厚	
枠	上枠 縦枠 無目	溶融亜鉛めっき鋼板	t1.2,t1.6
	点検カバー	溶融亜鉛めっき鋼板	t0.6
オプション	くつすり	ステンレス	-
扉	表面材 鋼製扉	木目鋼板	t0.5またはt0.6 ※2
		化粧鋼板	t0.5またはt0.6
		亜鉛鋼板	t0.6またはt0.8
		ステンレス鋼板	t0.8
	木製扉	突板貼合板	t4.0
	シナ合板	t4.0	
芯材	ペーパーコア	-	
オプション	けり板	ステンレス鋼板	-
標準部品	把手	ステンレス(SUS MR仕上)	-
	下部ロッド受け	SD-102(木製扉引分けタイプの場合に使用)	-

様々な用途、納まりに対応する「汎用タイプ」
枠見込100mmで三方枠納まりに最適な
スタンダードタイプの引戸です。



オプション部品 錠前(電気錠を含む)、把手
小窓、ガラリ
フタ付下部ロッド受け(SD-125A)

設計範囲

●片引き

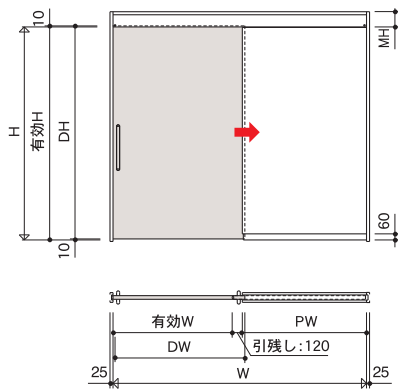

●引分け

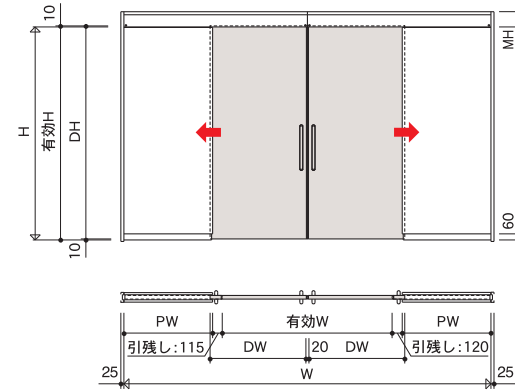

鋼製扉

有効H=DH 単位(mm)

2400	化粧鋼板 t0.5 化粧鋼板 t0.6 亜鉛鋼板 t0.6 亜鉛鋼板 t0.8(オプション) MH150 ※3	化粧鋼板 t0.6 亜鉛鋼板 t0.6 亜鉛鋼板 t0.8(オプション) ステンレス鋼板 t0.8	亜鉛鋼板 t0.8 (オプション)	
2100	木目鋼板 t0.5 木目鋼板 t0.6(オプション) 化粧鋼板 t0.5 化粧鋼板 t0.6 亜鉛鋼板 t0.6 亜鉛鋼板 t0.8(オプション) ステンレス鋼板 t0.8 MH150 ※3	化粧鋼板 t0.6 亜鉛鋼板 t0.6 亜鉛鋼板 t0.8(オプション) ステンレス鋼板 t0.8	亜鉛鋼板 t0.8 (オプション)	MH200
1800				

587 1185 (730) 1037 2085 (1180) 1317 2645 (1460) 1412 2835 (1555) (DW)

片引き有効W
引分け有効W

※1 引分けタイプで扉表面材が化粧鋼板の場合は、錠前を上下ロッド棒付きとし、有効H(DH)2200mm以下での製作となります。
※2 木目鋼板t0.6は受注生産のため、当社担当までご相談ください。
※3 煙感知器連動装置付の場合、MH200mm、扉最大重量は65kgまでの製作となります。

両面戸袋納まり F1

●引戸部

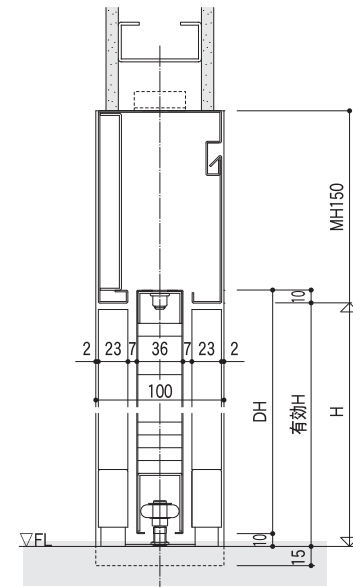

●片引き

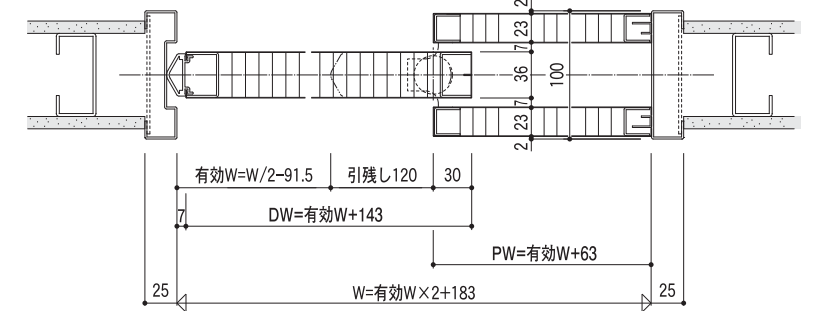

●戸袋部

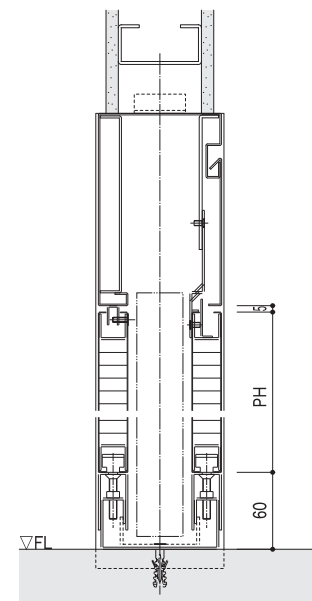

●引分け

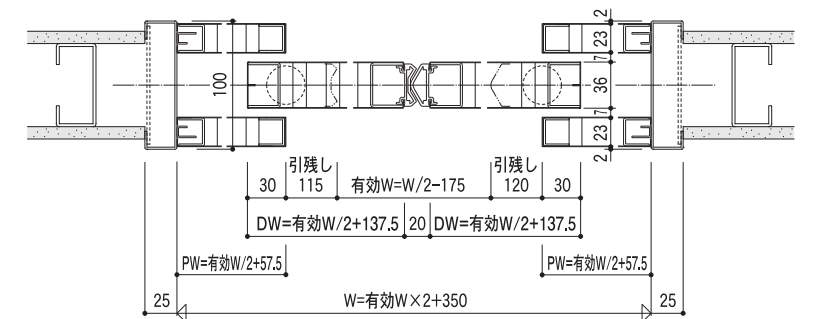

三方枠戸袋なし納まり F4

●引戸部

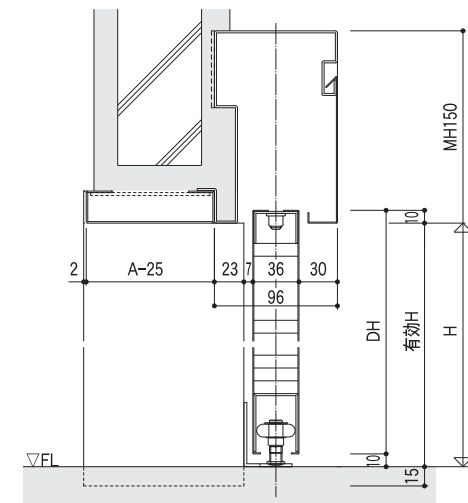

●片引き

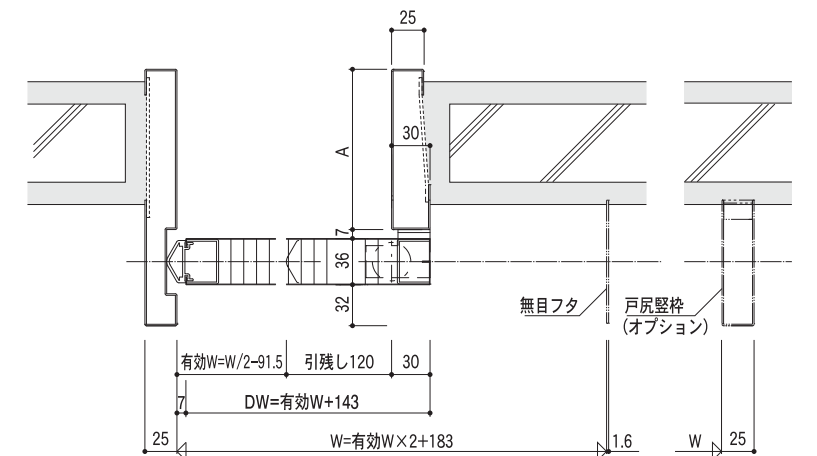

後付タイプ

収納方式 F7

開閉方式 **片引き** **引分け**

駆動方式

定トルクばね式

(オプション)
エアシリンダー制動
フリーストッパー

エアシリンダー制動

手動式

仕様

名称		材質	板厚	
枠	点検カバー	溶融亜鉛めっき鋼板	t1.2	
		アルミニウム合金	t1.8	
扉	表面材	鋼製扉	木目鋼板	t0.5またはt0.6 ※1
		化粧鋼板	t0.5またはt0.6	
		亜鉛鋼板	t0.6またはt0.8	
		ステンレス鋼板	t0.8	
	木製扉	突板貼合板	t4.0	
		シナ合板	t4.0	
		ポリエステル樹脂化粧板	t2.5	
	メラミン化粧シートMDF	t2.5		
芯材	ペーパーコア	-		
オプション	けり板	ステンレス鋼板		
標準部品	把手	ステンレス(SUS MR仕上)		
	下部ロッド受け	SD-102(木製扉引分けタイプの場合に使用)		

スチール製・アルミ製無目H120mmの「後付タイプ」。間仕切、トイレブースをはじめ、既存開き戸のリフォームにも最適の引戸です。



オプション 錠前、把手、小窓、ガラリ
フタ付下部ロッド受け(SD-125A)

設計範囲

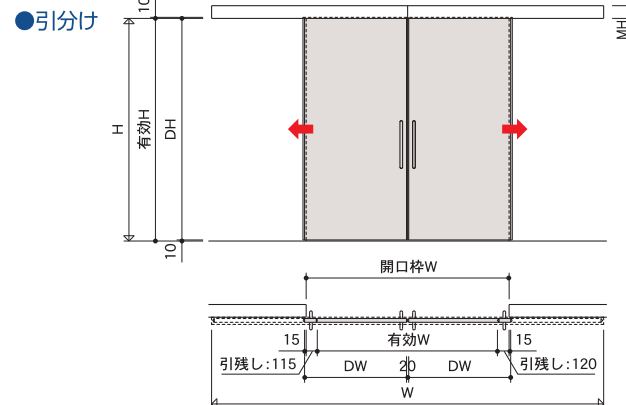
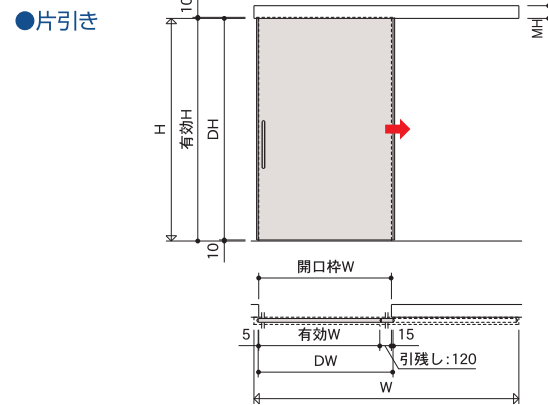

※間仕切(EA)納まりの場合 最大DW:1,170 最大DH:2,075 最大有効W:1,030 最大有効H:2,073.5
※トイレブース(PC)納まりの場合 最大DW:1,100 最大DH:1,830 最大有効W:900 最大有効H:1,880

※間仕切(EA)納まりの場合 最大DW:880 最大DH:2,075 最大有効W:1,515 最大有効H:2,073.5
※トイレブース(PC)納まりの場合 設定なし

鋼製扉

有効H=DH 単位(mm)

2400	化粧鋼板 t0.5 化粧鋼板 t0.6 亜鉛鋼板 t0.6 亜鉛鋼板 t0.8(オプション) MH120		
2100	木目鋼板 t0.5 木目鋼板 t0.6(オプション) 化粧鋼板 t0.5 化粧鋼板 t0.6 亜鉛鋼板 t0.6 亜鉛鋼板 t0.8(オプション) ステンレス鋼板 t0.8(オプション) MH120	化粧鋼板 t0.6 亜鉛鋼板 t0.6 亜鉛鋼板 t0.8(オプション) ステンレス鋼板 t0.8(オプション) MH120	
1800			
	590 1215 (730)	1050 2135 (1190)	1320 片引き有効W 2675 引分け有効W (1460)<DW>

※1 木目鋼板t0.6は受注生産のため、当社担当までご相談ください。

後付タイプ 躯体(RC)納まり

●引戸部

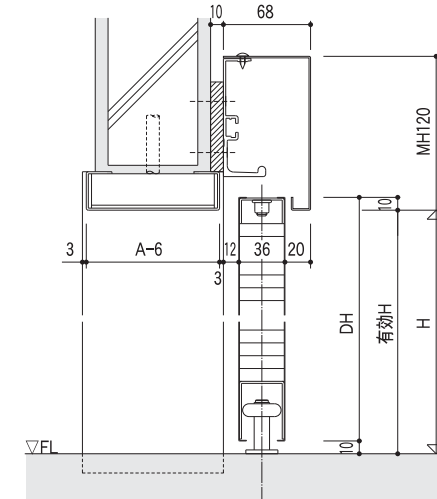

●片引き

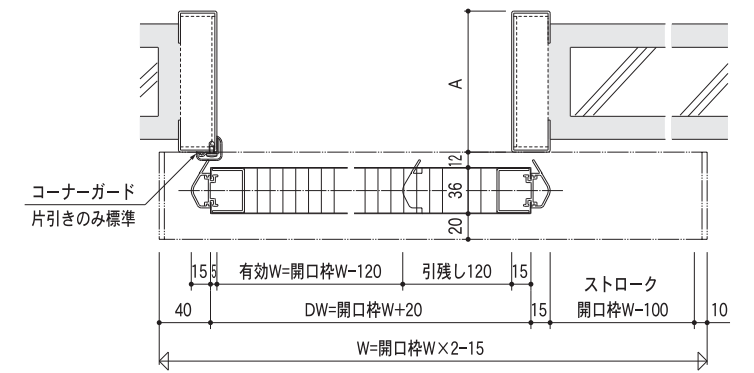

後付タイプ 間仕切(EA)納まり

●引戸部

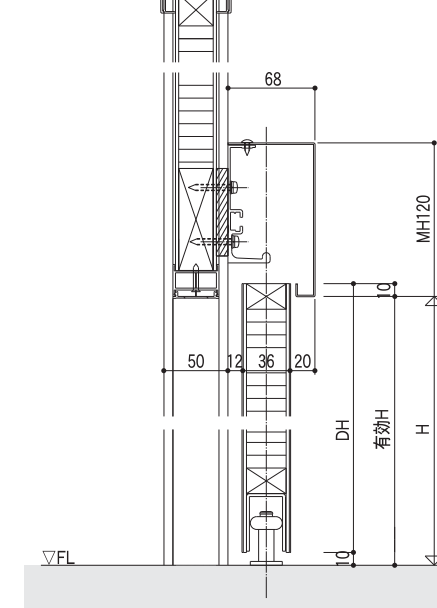

●片引き

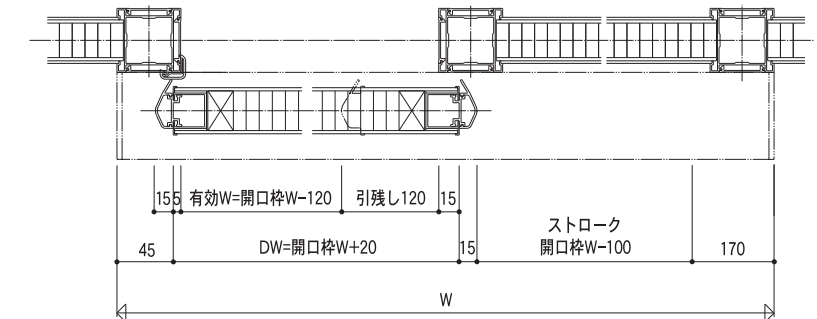

後付タイプ トイレブース(PC)納まり

●引戸部

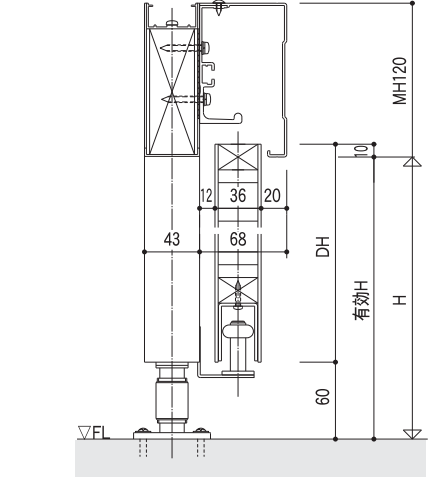

●片引き

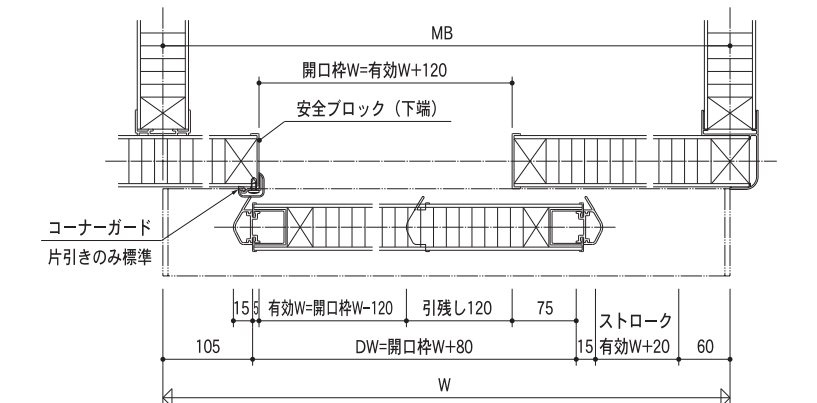

自動閉鎖装置付引戸 カームスライダー

カラーバリエーション

鋼板タイプ

■標準色(単色) 化粧鋼板

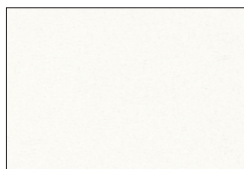

スノーホワイト
日塗工: N-90 近似

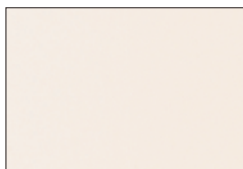

スイートホワイト
日塗工: 19-90B 近似



クリームホワイト
日塗工: 35-85A 近似



クリーム
日塗工: 25-80D 近似

■準標準色・木目柄(木目鋼板)



232 メープルペール
日塗工: 17-80H 近似



201 アプリコットメープル
日塗工: 17-60H 近似



203 キャメルメープル
日塗工: 17-50L 近似



ライトバーチ
日塗工: 22-80H 近似



ナチュラルバーチ
日塗工: 17-60H 近似



ミディアムオーク
日塗工: 15-40H 近似



ウォールナット
日塗工: 15-40H 近似

■準標準色 化粧鋼板

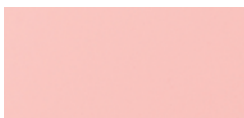

BC-21
日塗工: 07-80H 近似



BC-22
日塗工: 22-90H 近似



BC-23
日塗工: 35-80D 近似



BC-24
日塗工: 49-80H 近似



BC-25
日塗工: 69-80H 近似

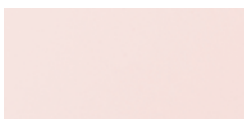

BC-26
日塗工: 12-90D 近似

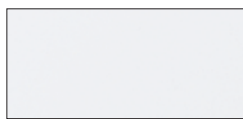

BC-27
日塗工: 75-90A 近似

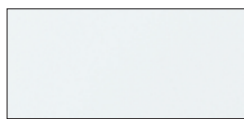

BC-28
日塗工: 75-90A 近似



BC-29
日塗工: N-80 近似

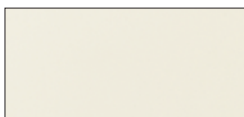

BC-30
日塗工: 25-85B 近似

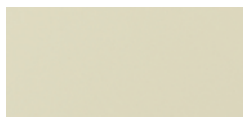

BC-31
日塗工: 25-80C 近似

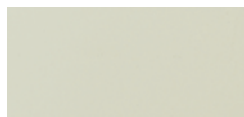

BC-32
日塗工: 27-80B 近似



BC-33
日塗工: 25-75B 近似



BC-34
日塗工: 22-70D 近似

間仕切タイプ

■パネル・扉色と巾木色の組合せ

パネル色

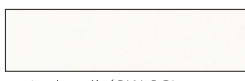

スノーホワイト(SW-90)



アッシュグレー(W7)

巾木色



スノーホワイト(SW-90)



ウォームグレー(W3)

- 化粧鋼板木目柄(木目鋼板)は扉、戸袋のみとなります。
- 写真の色は印刷の特性上、実物の色と異なる場合がございます。
- 別途カラーサンプル帳をご用意しておりますので当社担当までお申し付けください。