

ENTRANCE & HOTEL DOOR CATALOG

玄関ドア&ホテルドアカタログ



BXルーツ株式会社



BX GROUP

文化シヤッターグループ

BXルーツ株式会社

本 社：大阪府松原市南新町4-50-1 〒580-0023

TEL 072-332-8821 (代) FAX 072-337-0113

工 場：本社工場・宮崎工場・奈良工場

営業所：東京営業所・名古屋営業所・宮崎営業所・鹿児島営業所・福岡営業所

<https://rootes.co.jp>

開かれる扉から、暮らしのシーンが創られます。

暮らしがあり、空間があり、そこに扉が開かれ様々なシーンが始まります。
 BX ROOTE'Sの扉は、そんな日常を演出する多彩なデザインと
 それぞれの暮らしを安心、安全に包む機能をプラスして暮らしを見守ります。
 そのクオリティは、住空間やホテル空間へと広がり、人の暮らしとともに進化しています。

Entrance 玄関ドア

心地よくスタイリッシュに
住まいを彩る

シンプル&カジュアルなモ-
ルタイプから、ラグジュアリー
な玄関を演出するオーナメン
ト、コンビネーションタイプま
で、様々なマンションデザインと
のコーディネートが可能な多
彩なラインアップです。



アヴェニュー ヤマト(大和)



カスタム プライム



アドミレ ハーモニー

Reform リフォームドア

住まいの顔を
リフレッシュ

経年により表面的な老朽化だ
けでなく、機能や操作性も低下
する玄関ドア。玄関の意匠や快
適性を高めることはもちろん、
増加する侵入盗被害や万一の
災害にも対応する性能・機能を
実現します。



アヴェニュー ヤマト(大和)



ヤマト(大和) プライム

Better Living BL玄関ドア

安心と信頼の品質を
お届けするベーシック

社会の変化に対応して、安心
と快適さをサポートし、品質
の確かさを実証した(財)ベ
ターリビング認定の玄関ド
アです。万一の地震や火災
などにも対応したドアで暮ら
しに安心をお届けします。



アヴェニュー アヴェニュー

Hotel ホテルドア

安らぎの空間を快適に
スタイリッシュに演出

上質のくつろぎと安心の空
間のために、落ち着きのあ
るデザインと快適性、安全
性に配慮した性能を備えた
ホテルドアをご提供してい
ます。



CONTENTS

メッセージ/商品体型 01

Function

- 扉・枠機能/基本仕様/基本性能 02
- 防犯仕様/遮音・断熱仕様/指はさみ防止機能 03
- 対震機能 04
- 対塩害タイプ(特別仕様)/通風・換気機能 05

Lineup

- ドア製品一覧 06
- デザイン組み合わせ一覧 08

玄関ドア 09

アヴェニュー 10
フラットタイプ・デザインモ-ルタイプ

ヤマト(大和) 12
オーナメントプレートタイプ・オーナメントミラータイプ

カスタム 14
ラインプレスタイプ

プライム 14
プレスタイプ

アドミレ 16
コンビネーションモ-ルタイプ

ハーモニー 16
コンビネーションタイプ

■袖パネル 17

■部品一覧/カラーバリエーション 18

■断面図 20

リフォームドア 23

■仕様/特長 24

■断面図 31

BL玄関ドア 33

■特長/商品紹介 34

■部品一覧/カラーバリエーション 38

■断面図 40

ホテルドア 43

■特長/商品紹介 44

■部品一覧 46

■断面図 47

技術資料 49

■関連性能資料 50

■製品保証について 55

■ドアのお手入れについて 56

■ドアのまめ知識 58

ショールームのご案内/工場・営業所のご案内 60

安全性、耐久性を追求した基本性能に加え、ニーズに合わせた安心・安全・快適機能が充実しています。

■ 扉・枠機能



特定防火設備 (旧甲種防火戸) 平成12年建設省告示第1369号

法令で定められた区分のうち、(1) 厚さ1.5mm以上の鉄板製のもの (2) 鉄製の骨組みで、厚さ0.5mm以上の鉄板を両面に貼ったもの (3) 国土交通大臣が上記と同等以上の防火性能を有すると認め、指定するものです。



防犯仕様

各住戸への侵入盗を防止するため、ドア自体への防犯仕様に加え、さらに進化した防犯性能を実現しています。



指はさみ防止機能

中心吊りヒンジを採用することにより、開閉時における枠と扉のクリアランスが一定となり、扉が閉まる際に指が挟まれることを防止します。



対塩害タイプ

塩害を受けやすい場所や厳しい自然環境に対応するため、従来より耐蝕性を高めた仕様をご用意しています。
※一般仕様と比較して、耐蝕性を高めた仕様となっておりますが、絶対に錆びないというものではありません。



遮音・断熱仕様

建物の立地や用途に沿った遮音性能・断熱性能が選択できます。



対震機能

地震の力による建物の変形に対応した扉・枠構造で、一定範囲内までのスムーズな扉の開閉を可能にしています。



換気・通風機能

防犯やプライバシーに配慮しながら、住戸内に自然風の流れを作ります。
※法規上、設置場所には規定があります。

■ 基本仕様

標準サイズ	扉本体	片開き	W800×H1900mm, W800×H2000mm
	袖パネル付		W1150×H1900mm, W1150×H2000mm
材料	扉本体	表面材	化粧鋼板 板厚0.6mm 扉見込み=40mm
		芯材	ハニカムコア (水酸化アルミコア)
	枠	上枠・縦枠	溶融亜鉛めっき鋼板 (板厚1.6mm) 枠見込86mm
		下枠	ステンレス SUS (板厚1.5mm)
	エアタイトゴム	EPDM	
仕上	扉	ポリエステル系樹脂	
	枠	防錆塗装 下枠:ヘアライン仕上	

■ 開き勝手

	左吊元	右吊元
片開き		
袖パネル付き		
親子		
ホテルドア		

* 代表機種による性能です。(郵便投入口、郵便受箱を取付けない場合)

※右開き、左開きのどちらにも対応できます。

■ 基本性能

防火性	特定防火設備 (平成12年建設省告示第1369号適合品)
耐風圧性	S-6 (JISA4702)
気密性	A-3 (JISA4702)
水密性	N
遮音性	T-1 (JISA4702) *
断熱性	H-2 (JISA4702) *
対震性	D-3 (JISA4702) ※対震機能の場合
防犯性	防犯建物部品対応 ※防犯仕様の場合

01 防犯仕様

侵入盗から守るため、一般仕様に加え、錠前とドア構造を強化した「防犯建物部品」で、安心・安全をお届けします。

こじ破りに強い鎌式デッドボルト錠を採用

パールによるこじ開け・破壊に対して高い抵抗力を持つ鎌式デッドボルト錠によって、防犯性を高めています。



防犯性の高いシリンダーの採用

最新のダブルガードのディンプル錠でピッキングやドリルなどでの不正解錠を防ぎます。

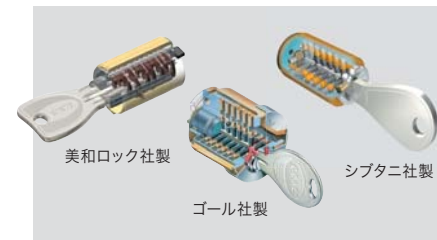

回転防止ドアスコープ

外部からの取り外しが困難な回転防止機能を備えたドアスコープです。また内部にはフタが付くので、外部からのぞき見に対してガードします。



不正解錠に対応する防犯サムターン

通常手による操作がしやすい機構でありながら、工具などによるサムターン回しに対応する特殊サムターンを採用しています。



強固な構造で戸板破りに対応

ドリルや金切鋸を用いた面材破壊や戸板破り攻撃に耐えられる扉構造としています。

02 遮音・断熱仕様

特殊芯材を使用し、遮音性や断熱性をアップすることで、快適な住環境のニーズにお応えします。

※JISA 4702「ドアセット」に基づく試験方法による性能値です。
※ドア仕様は「B対震+指はさみ防止」で実施しています。

遮音性	等級	T-1	T-1	T-2
断熱性	等級	H-2	H-4	H-3
	熱貫流率 (W/m ² ・K)	3.5	2.74	3.36
	熱貫流抵抗値 (m ² K/W)	0.286	0.364	0.297
芯材		ハニカムコア	特殊ハニカムコア	ロックウール

03 指はさみ防止機能

ドアを開いたときに生じる丁番側の隙間に指を挟む事故を防ぐために設計された「指はさみ防止仕様」のドアをご用意しています。小さなお子様をはじめ家庭内事故を未然に防ぐ安心仕様です。

■ 従来タイプ

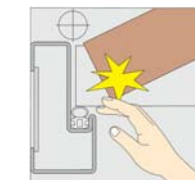

■ 指はさみ防止仕様ドア

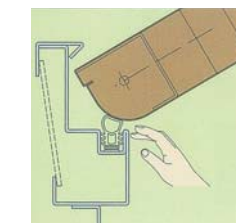

幼児の指でも入り込まないよう、ドアと枠の隙間を小さくする工夫をしています。

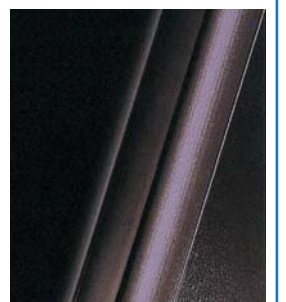

04 対震機能

A対震(戸先目板一体)タイプ

戸先側のオープンストライク構造と上枠のスプリングフレーム構造によって、地震力によりドア枠が変形した場合にもドアの開閉機能を保ちます

■オープンストライク構造

デッドボルト、ラッチボルトのストライクの間隙を十分にとり、上下方向に接触しないよう配慮した構造です。またデッドボルトおよびラッチボルトがすべりやすいストライク形状とし、側圧による変形に対応しています。

■スプリングフレーム構造

当社が開発したスプリングフレーム構造は、建物の変形によりドアと上枠が接触した場合、下図のようにドア枠部材の弾性変形によって接触抵抗を軽減します。

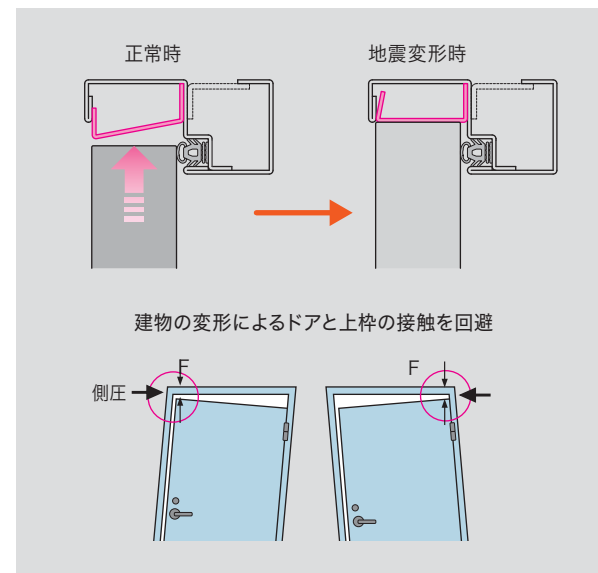
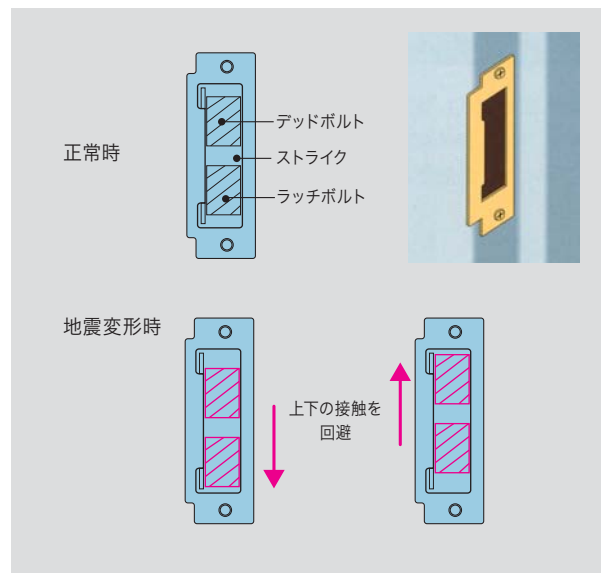

B対震タイプ

枠と扉のクリアランスを確保した構造でドアの開閉機能を保ちます

《面内変形追随性》

建築基準法施行令82条2項の規定によると、建築物の構造計算にあたっては、地震力によって各階に生ずる水平方向の層間変形角が、1/120以内であることを確かめなければならないことになっています。つまり、建物に固定されているドア枠に1/120の層間変形が生じても、ドアは開放力500N以下で開放できなければなりません。

《局部変形追随性》

縦枠(戸先側)クリアランス10mm、上枠クリアランス6mmを確保していますので、建物の変形によるドアとの接触を緩和し、ドアの開閉機能を保ちます。また、縦枠(戸先側)中央部変位量8mm時、上枠中央部変位量4mm時、局部変形を受けても、開放力500N以下で開放できます。

■地震とドア枠の変形

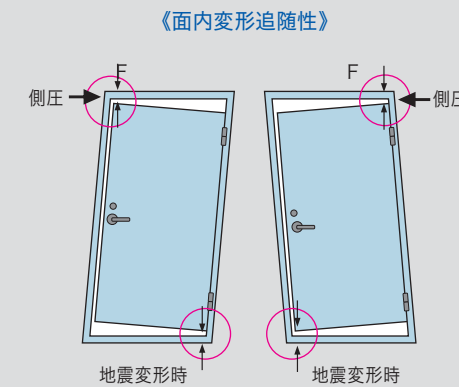

《局部変形追随性》

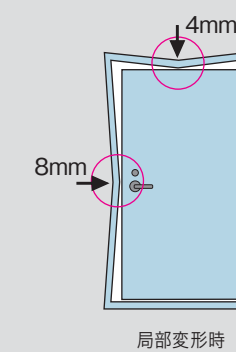

資料 A対震タイプドアは、面内変形テストをクリアした対震性能を確認しています。

(財)日本建築総合試験所、(財)ベタリーピングつくば建築試験センターのテストにおいて層間変形角を十分クリアし、優れた対震性能が確認されています。



表1 開放力測定結果

階層	変位角	戸開力	戸開力	戸開力
	(rad)	(N)	(N)	(N)
1	0 (0)	0.8	0.1	0.1
	1/120	0.50	0.9	0.1
	1/60	0.50	0.9	0.1
2	0 (0)	0.8	0.1	0.1
	1/120	0.50	0.9	0.1
	1/60	0.50	0.9	0.1
3	0 (0)	1.0	1.8	0.1
	1/120	0.50	1.8	0.1
	1/60	1.0	1.7	0.1
4	0 (0)	1.3	1.9	0.1
	1/120	0.50	1.9	0.1
	1/60	1.0	1.9	0.1
5	0 (0)	1.5	2.0	0.1
	1/120	0.50	2.0	0.1
	1/60	1.0	2.0	0.1

※ JIS A 1021「戸開きドアの室内変形追随性試験方法」JIS A 1022「戸開きドアの室内変形追随性試験方法」JIS A 1023「戸開きドアの室内変形追随性試験方法」にて実施された。

製品名	ユーコム 窓用ドア
製造者	大塚建設株式会社 4丁目 4番地
一般名称	窓用ドア (引開き戸)
商品名	ユーコム ユーコム
試験規格	JIS A 1021-1023「戸開きドアの室内変形追随性試験方法」に よって、試験は試験室にて行う事と規定されている。試験 結果を報告する。
試験方法	JIS A 1021-1023「戸開きドアの室内変形追随性試験方法」に よって、試験は試験室にて行う事と規定されている。試験 結果を報告する。
試験結果	試験結果は試験室にて報告する。最大変位角は 1/120rad. 時に引開き力500N以下で開放可能。その他の最大変位角は 1/60rad. 時に引開き力500N以下で開放可能。試験結果は、 最大変位角500N以下で開放可能。試験結果は、試験室にて 報告する。試験結果は、試験室にて報告する。試験結果は、 試験室にて報告する。
試験方法	試験室にて報告する。
試験結果	試験室にて報告する。
試験結果	試験室にて報告する。
試験結果	試験室にて報告する。

シンプルライフの住まいやこだわりの住まい、安らぎの空間までを演出する多彩な

デザインをラインアップしています。

分類 シリーズ	玄関ドア								玄関ドア							
	アヴェニュー フラットタイプ/デザインモールタイプ				ヤマト<大和> オーナメントプレートタイプ		ヤマト<大和> オーナメントミラータイプ		カスタム ラインプレスタイプ		プライム プレスタイプ			アドミレ コンビネーションモールタイプ		ハーモニー コンビネーション タイプ

分類
デザイン

玄関ドア 袖パネル付 パネルユニット
BXルーテス玄関ドア全デザイン対応



デザインは一例です。全てのドアデザインが対象となります。

玄関ドア リフォームドア
BXルーテス玄関ドア全デザイン対応

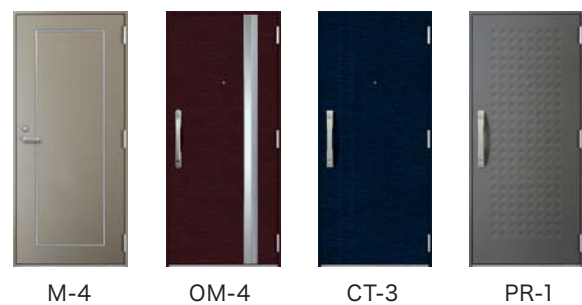

デザインは一例です。全てのドアデザインが対象となります。

BL玄関ドア
アヴェニュー フラットタイプ/デザインモールタイプ

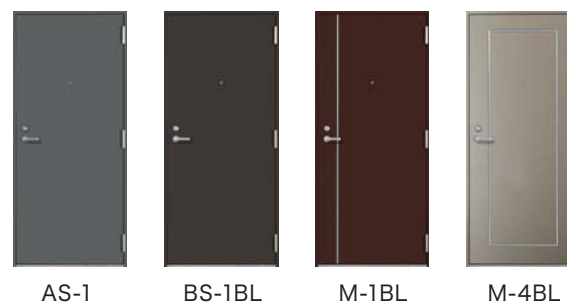

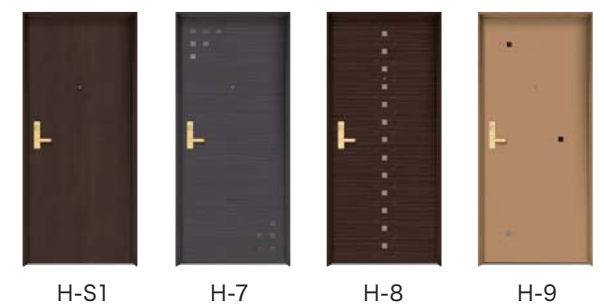

アヴェニューデザイン全てに対応します。
※改修用玄関ドア・建物変形対応ドアに対応しています。詳しくはP33をご覧ください。

ホテルドア
フラットタイプ/オーナメントタイプ



デザインは一例です。全てのドアデザインが対象となります。
※モールにより対応できないデザインもあります。

玄関ドアシリーズ	デザインタイプ	デザイン符号	モール形状			オーナメント		プレス		
			A型 	B型 	C型 	プレート	ステンレス	ライン	ポイント	
アヴェニュー	フラット	S-1								
	デザインモール ※1	M-1	●	●	●					
		M-2	●	●	●					
		M-3	●	●	●					
		M-4	●	●	●					
		M-5			●					
		M-10			●					
		M-11	●	●	●					
		M-12	●	●	●					
		M-13	●	●	●					
M-18			●							
M-19			●							
ヤマト(大和)	オーナメントプレート	OP-1	●	●	●	40×40				
		OP-2	●	●	●	40×40				
		OP-5	●	●	●	40×40				
		OP-6	●	●	●	40×80				
		OP-7			●					
		OP-8	●	●		40×40				
		オーナメントミラー ※3	OM-1			●		S/B ※3		
			OM-2			●		S/B ※3		
	OM-3					S/B ※3	● ※2			
	OM-4			●		S/エンボス		●		
OM-5					S/B ※3	●				
OM-6					S/B ※3	● ※2				
カスタム	ラインプレス	CT-1						●		
		CT-2						●		
		CT-3						●		
		CT-4						●		
プライム	プレス	PR-1						● ~		
		PR-2						● ~		
		PR-3						● ~		
		PR-4						● ~		
		PR-5						● ~		
		PR-6						● ~		
		PR-7						● ~		
		PR-8						● ~		
アドミレ	コンビネーションモール	AD-1		●				● ~		
		AD-2		●				●		
		AD-3		●				●		
		AD-4		●				● ~		
ハーモニー	コンビネーション	HA-1								
		HA-2								

※1 アヴェニューデザインモール1、2、3、12、13は、内開きの場合、モールは埋め込みでモール形状A型のみ対応となります。また、デザインによっては対応できないものもあります。

※2 ヤマト オーナメントミラーOM-03、OM-06のステンレスは埋め込みです。

※3 オーナメントミラーステンレス色 S:シルバー鏡面、B:ブラック鏡面

袖パネル	フラット	SP0- ***	※袖パネルは、上記全デザインに対応。デザインモチーフ設定も同様です。 *は、上記デザイン符号となります。
		SP1- ***	
		SP2- ***	
		SP3- ***	



玄関ドア

Avenue・アヴェニュー
フラットタイプ
デザインモールタイプ

Yamato・ヤマト(大和)
オーナメントプレートタイプ
オーナメントミラータイプ

Custom・カスタム
ラインプレスタイプ

Prime・プライム
プレスタイプ

Admire・アドミレ
コンビネーションモールタイプ

Harmony・ハーモニー
コンビネーションタイプ

Panel・パネル
袖パネル

商品コード表示の見方

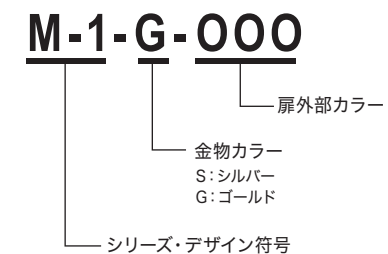

アヴェニュー フラットタイプ/デザインモールタイプ

ベーシックなフラットドアとシンプルなモールデザインをラインアップ。カラーによって展開バリエーションが広がります

モール形状 A型 B型 C型 ※デザインによって対応可能なモール形状が異なります。(P8を参照)



S-1-S-PBR

扉カラー：ブラウン
 金物カラー：シルバー色

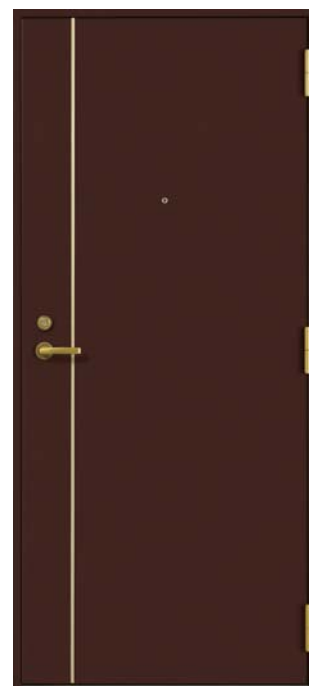

M-1-G-LRE

扉カラー：ラインレッド
 金物カラー：ゴールド色



M-2-S-SSL

扉カラー：サテンL
 金物カラー：シルバー色



M-3-G-PGR

扉カラー：グリーン
 金物カラー：ゴールド色



M-4-S-MLS

扉カラー：ライトシルバーM
 金物カラー：シルバー色



M-5-G-LBR

扉カラー：ラインブラウン
 金物カラー：ゴールド色

C型モールのみ対応

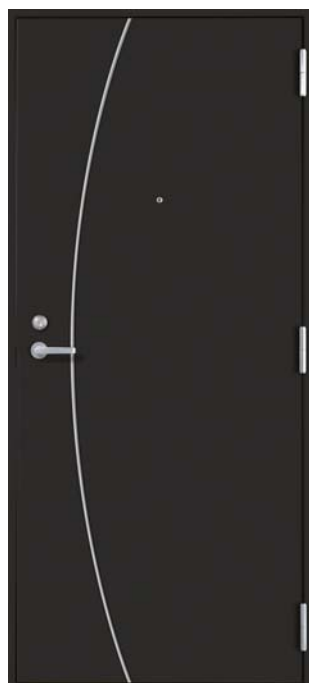

M-10-S-PBK

扉カラー：ブラック
 金物カラー：シルバー色

C型モールのみ対応



M11-G-LGR

扉カラー：ライングリーン
 金物カラー：ゴールド色



M-12-S-EK404 (縦)

扉カラー：ダークウォールナット(縦木目)
 金物カラー：シルバー色



M-13-G-LBU

扉カラー：ラインブルー
 金物カラー：ゴールド色



M-18-S-MDS

扉カラー：ダークシルバーM
 金物カラー：シルバー色

C型モールのみ対応



M-19-G-EK702 (横)

扉カラー：ダークローズ(横木目)
 金物カラー：ゴールド色

C型モールのみ対応

ヤマト(大和) オーナメントプレートタイプ

モールとプレートのデザインがシャープでクールな印象のデザイン

オーナメントミラータイプ

光の陰影を演出するステンレスミラー

モール形状 A型 B型 C型

※デザインによって対応可能なモール形状が異なります。(P8を参照)



OP-1-S-PBK

扉カラー：ブラック
 金物カラー：シルバー色

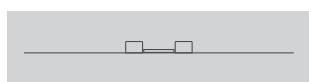

OP-2-S-MLS

扉カラー：ライトシルバーM
 金物カラー：シルバー色

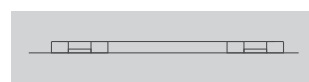

OP-5-G-SGR

扉カラー：グリーンストーム
 金物カラー：ゴールド色

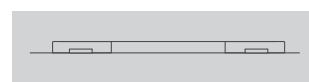

OM-1-S-SSM

扉カラー：サテンM
 金物カラー：シルバー鏡面/ブラック鏡面

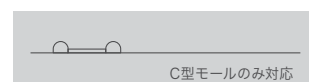

OM-2-S-LBR

扉カラー：ラインブラウン
 金物カラー：シルバー鏡面/ブラック鏡面

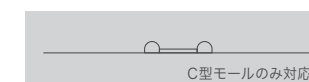

OM-3-S-PBK

扉カラー：ブラック
 金物カラー：シルバー鏡面/ブラック鏡面



OP-6-G-PIV

扉カラー：アイボリー
 金物カラー：ゴールド色

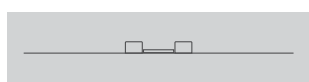

OP-7-S-EK404 (縦)

扉カラー：ダークウォールナット(縦木目)
 金物カラー：シルバー色



OP-8-G-SBU

扉カラー：ブルーストーム
 金物カラー：ゴールド色



OM-4-S-SWI

扉カラー：ワインストーム
 金物カラー：シルバー鏡面/ミラーエンボス

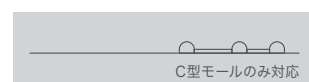

OM-5-S-LBU

扉カラー：ラインブルー
 金物カラー：シルバー鏡面/ブラック鏡面



OM-6-S-EK702 (横)

扉カラー：ダークローズ(横木目)
 金物カラー：シルバー鏡面/ブラック鏡面



カスタム ラインプレスタイプ

絞りラインのプレスがシンプルでスタイリッシュな印象

プライム プレスタイプ

リズムカルな表情を作るプレスパターン



CT-1-S-SGR

扉カラー：グリーンストーム
 金物カラー：シルバー色



CT-2-S-LRE

扉カラー：ラインレッド
 金物カラー：シルバー色



PR-1-S-MDS

扉カラー：ダークシルバーM
 金物カラー：シルバー色

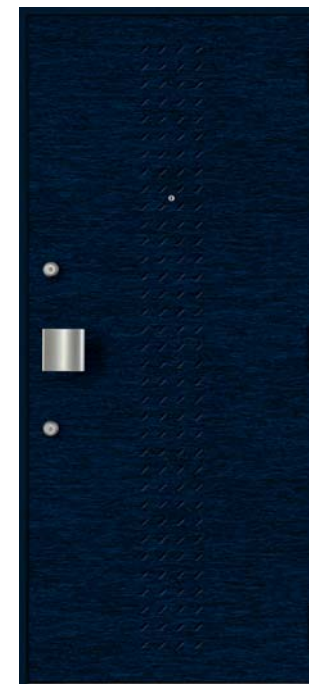

PR-2-S-SBU

扉カラー：ブルーストーム
 金物カラー：シルバー色



PR-3-S-MLS

扉カラー：ライトシルバーM
 金物カラー：シルバー色

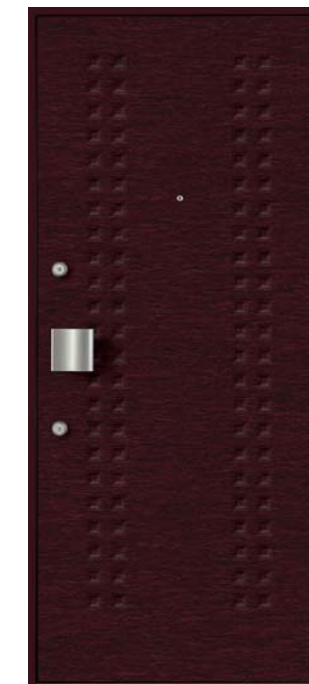

PR-4-S-SWI

扉カラー：ワインストーム
 金物カラー：シルバー色



CT-3-S-SBU

扉カラー：ブルーストーム
 金物カラー：シルバー色



CT-4-S-LBR

扉カラー：ラインブラウン
 金物カラー：シルバー色



PR-5-S-EK602(横)

扉カラー：ホワイトオーク(横木目)
 金物カラー：シルバー色



PR-6-S-SSD

扉カラー：サテンD
 金物カラー：シルバー色



PR-7-S-SGR

扉カラー：グリーンストーム
 金物カラー：シルバー色



PR-8-S-PBK

扉カラー：ブラック
 金物カラー：シルバー色



アドミレ コンビネーションモールタイプ
 2種類の鋼板を組み合わせモールを取り付けた重厚なイメージ

ハーモニー コンビネーションタイプ
 2種類の鋼板を組み合わせた気品あるデザイン

扉同色の袖パネルをプラスし、玄関をワイドに演出。エントランスユニットを組み合わせ、玄関機能を充実させます。
 BX ルーテス玄関ドア各シリーズに対応します。



AD-1-G-SWI/MDS

扉カラー：ワインストーム/ダークシルバーM
 金物カラー：ゴールド色



B型モールのみ対応



AD-2-S-MLS/LBU

扉カラー：ライトシルバーM/ラインブルー
 金物カラー：シルバー色

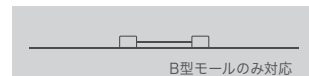

B型モールのみ対応



HA-1-G-EK201(縦)/EK702(横)

扉カラー：メイプル(縦木目)/ダークローズ(横木目)
 金物カラー：ゴールド色



AD-3-S-SGR/PBR

扉カラー：グリーンストーム/ブラウン
 金物カラー：シルバー色

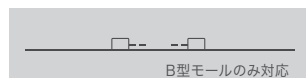

B型モールのみ対応



AD-4-S-MDS/LBR

扉カラー：ダークシルバーM/ラインブラウン
 金物カラー：シルバー色

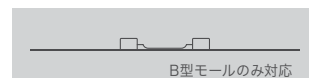

B型モールのみ対応



HA-2-S-EK404(縦)/LBR

扉カラー：ダークウォールナット(縦木目)/ラインブラウン
 金物カラー：シルバー色



■袖パネルタイプ(ユニット無し)



SP0-OM-3-S-EK201(縦)

扉カラー：メイプル(縦木目)
 金物カラー：シルバー色

■セパレートユニットタイプ



SP1-OP-1-S-MDS

扉カラー：ダークシルバーM
 金物カラー：シルバー色

照明、室名プレート、インターホン、新聞受けの機能ユニットをセット。シンプルなデザインは、全ての扉デザイン、カラーにコーディネートできます。



■ユニットタイプ-A



SP2-M2-S-MLS

扉カラー：ライトシルバーM
 金物カラー：シルバー色

■ユニットタイプ-B



SP3-S1-S-LBR

扉カラー：ラインブラウン
 金物カラー：シルバー色

照明(Bのみ)、室名札、インターホン、新聞受けの機能を一体化したスリムなユニット。玄関の利便性、高級感をアップします。



●Aタイプ 室名札、インターホン、新聞受け EP-26S-3
 ●Bタイプ 照明・室名札、インターホン、新聞受け EP-26S-5

(シブタニ社製)

	美和ロック社	ゴール社	シブタニ社
サムターン	(一般) B5 (CP)	(一般) TME (CP)	(一般) X (CP)
レバーハンドル錠	LA***-1 (標準デッド) LAF***-1 (鎌デッド) LVF***-1 (CP)	LG-5** (標準デッド) LGK-5** (鎌デッド) LGKJ-5** (CP)	LC*-1 (標準デッド) LCS*-1 (鎌デッド) LCSK*-1 (CP)
本錠錠	DA-1 (標準デッド) DA2F-1 (鎌デッド) DVF-1 (CP)	LD-5 (標準デッド) LDK-5 (鎌デッド) LDKJ-5 (CP)	CD-1 (標準デッド) CDS-1 (鎌デッド) CDSK-1 (CP)
ブッシュアップ錠	●グリップハンドルタイプ PG713(714)W-1 (標準デッド) PGF713(714)W-1 (鎌デッド) PGVF713(714)W-1 (CP)	●グリップハンドルタイプ PX SK-5 GOE (標準デッド) PXK SK-5 GOE (鎌デッド) PXKJ SK-5 GOE (CP)	●グリップハンドルタイプ PJ400W (標準デッド) PJS400W (鎌デッド) PJSK400W (CP)
ブッシュアップ錠	●プレートハンドル型 正方形タイプ POM811 ●プレートハンドル型 長方形タイプ POM803	●プレートハンドル型 正方形タイプ PY-GOM ●プレートハンドル型 長方形タイプ PY-GOL	●プレートハンドル型 正方形タイプ PP300 ●プレートハンドル型 長方形タイプ PP200

金物カラー：塗装シルバー・塗装ゴールド(各社とも)

**は、レバーハンドル形状を表します。

※掲載機種は代表機種です。詳しくはお問い合わせください。



標準カラー

PWH ホワイト	PIV アイボリー	MLS ライトシルバーM	MDS ダークシルバーM
PGR グリーン	PBR ブラウン	PBK ブラック	PRW ワイン

オプションカラー

LRE ラインレッド	LBU ラインブルー	LGR ライングリーン	LBR ラインブラウン
SSL サテンL	SSM サテンM	SSD サテンD	
SWI ワインストーム	SBU ブルーストーム	SGR グリーンストーム	EK857(縦) ダオ(縦木目)
EK201(縦) メイプル(縦木目)	EK404(縦) ダークウォールナット(縦木目)	EK702(横) ダークローズ(横木目)	EK602(横) ホワイトオーク(横木目)

※写真の色は印刷の特性上実際とは異なる場合がありますのでご了承ください。カラーについては、当社見本帳にてご確認ください。

Sectional plan 断面図

標準断面

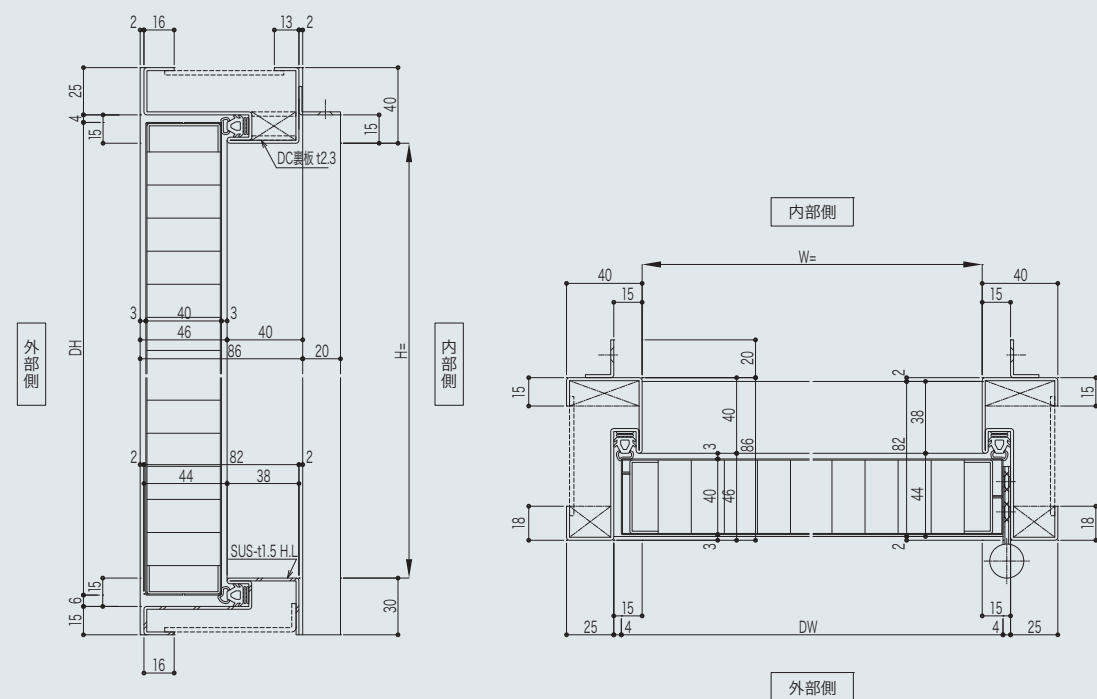

B対震(戸先目板一体型)

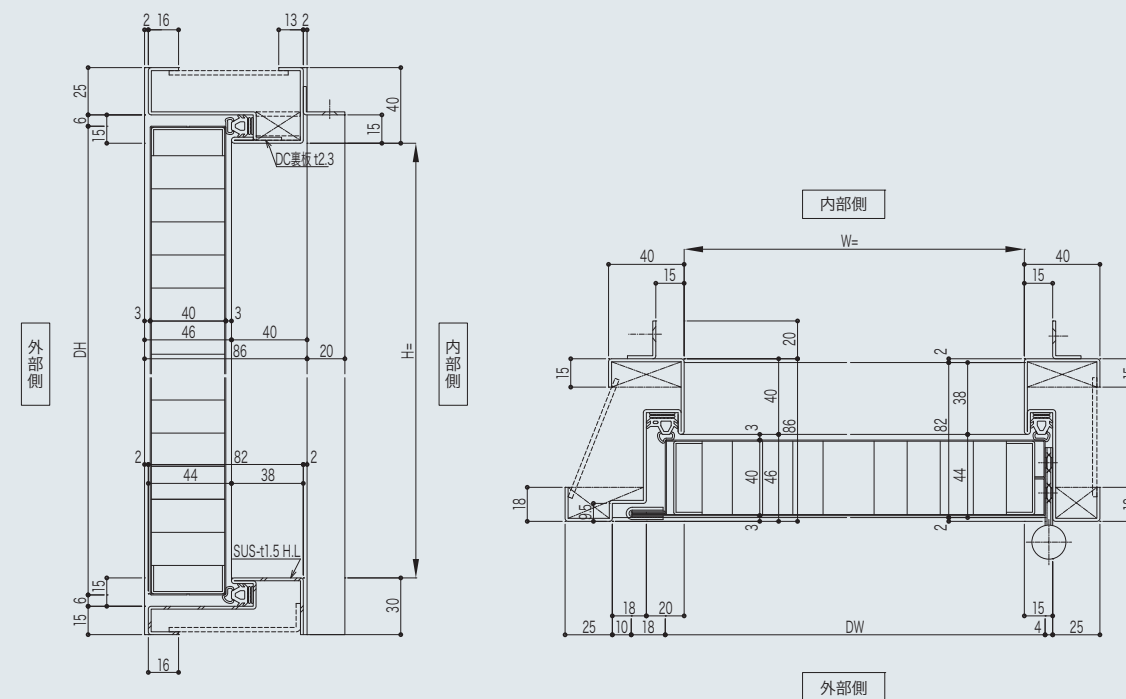

A対震(戸先目板一体)

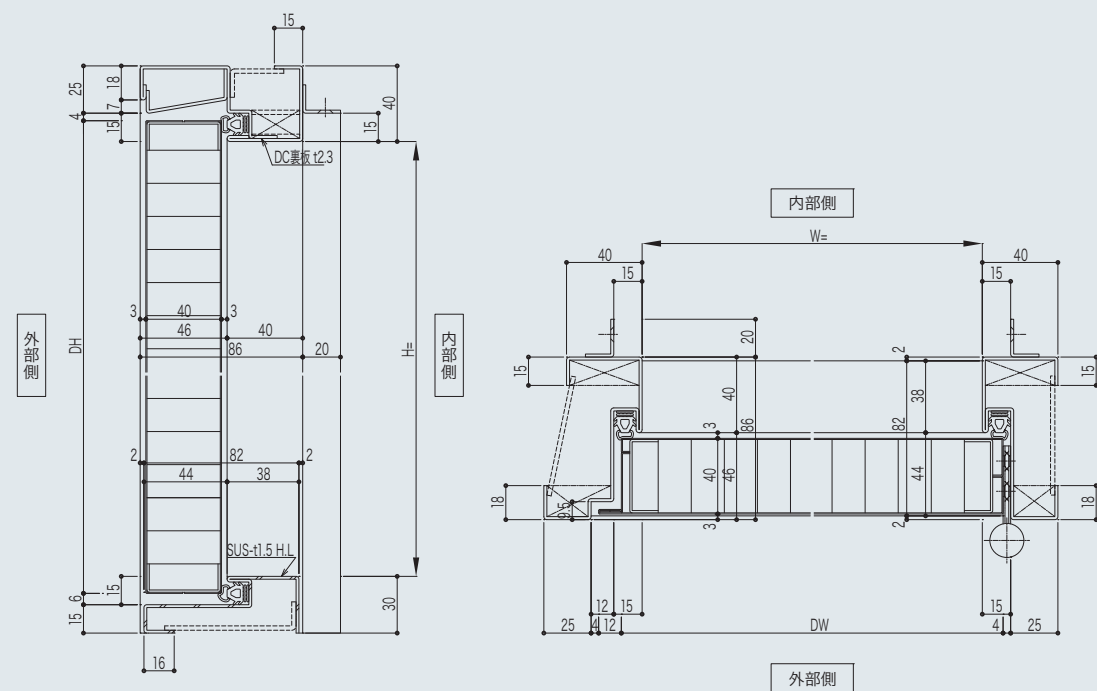

B対震+指はさみ防止

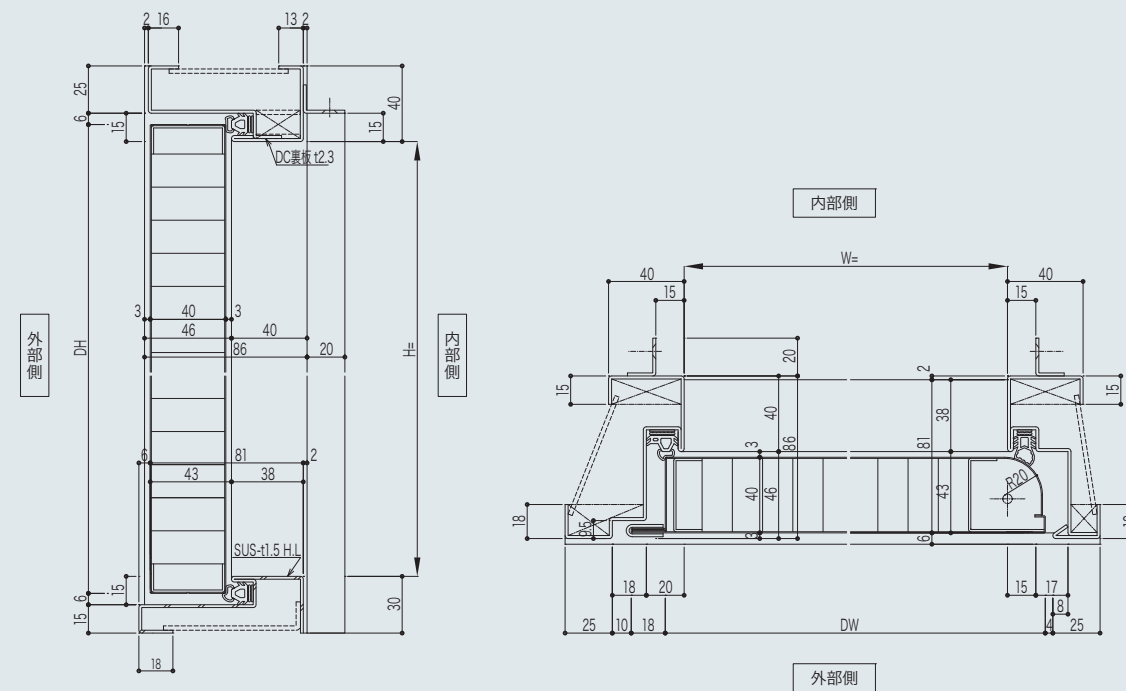

Sectional plan 断面図

Reform

リフォームドア

対象:全機種

Avenue・アヴェニュー

フラットタイプ
デザインモールタイプ

Yamato・ヤマト(大和)

オーナメントプレートタイプ
オーナメントミラータイプ

Custom・カスタム

ラインプレスタイプ

Prime・プライム

プレスタイプ

Admire・アドミレ

コンビネーションモールタイプ

Harmony・ハーモニー

コンビネーションタイプ

工法:

扉取替工法
カバー工法

袖パネル

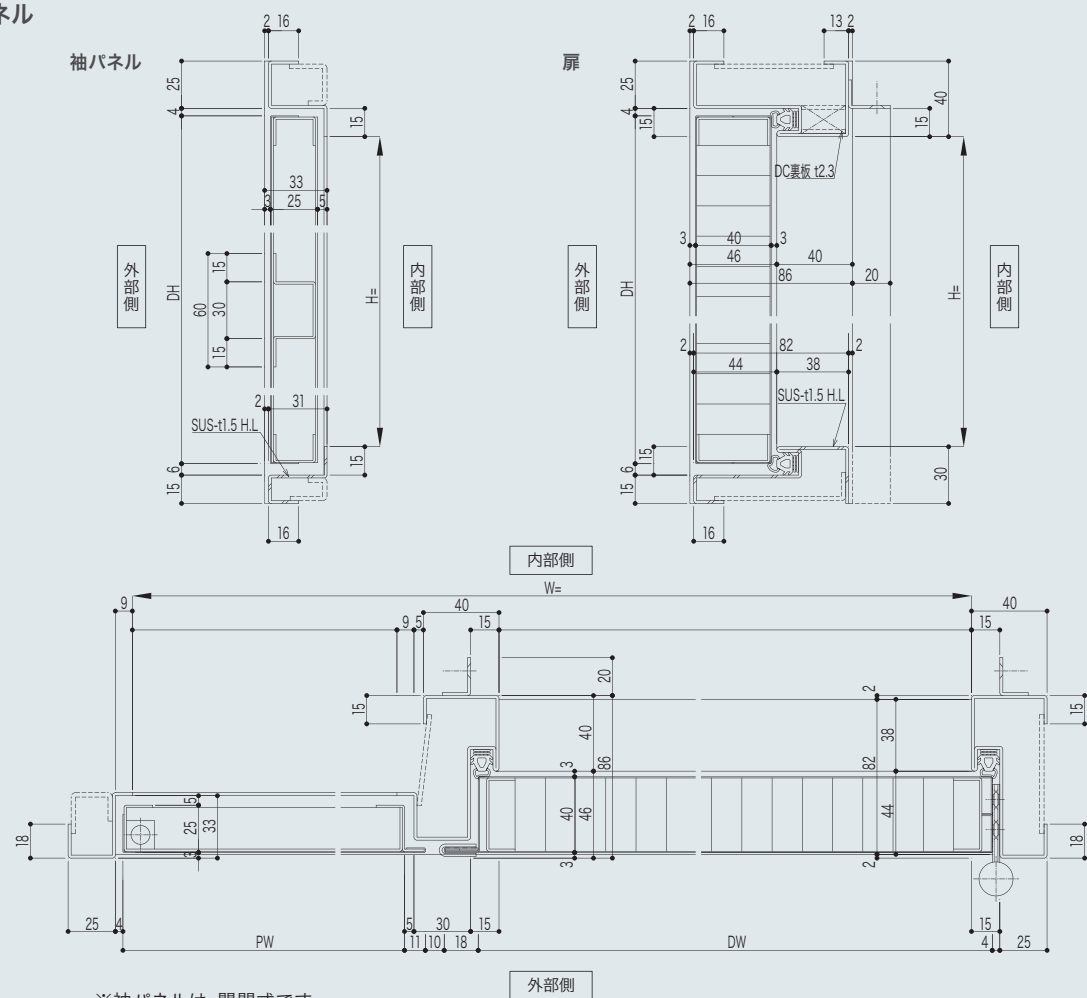

親子開き

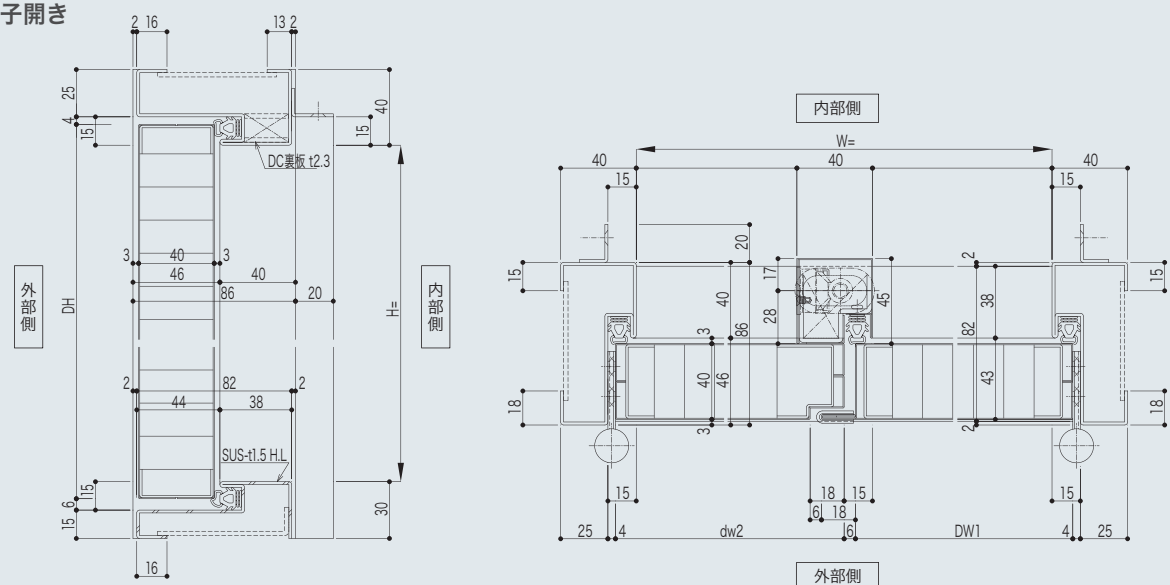

■商品コード表示の見方

R-M-1-G-000

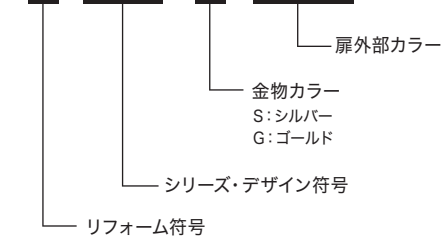

マンション居住者の皆さま、管理組合の皆さまへ… 今お使いのドア、大丈夫ですか？

ドア自体の経年劣化（汚れ、傷み、建付けの不具合）による老朽化はもちろん、近年増加する侵入盗や地震への対応が急がれています。

不安要素

1 ?
なんだか汚れてきたし、建付けも悪いわ…

不安要素

2
ピッキングやこじ開けなど留守の間に泥棒に入られたら…

不安要素

3
火災 地震
火事とか地震とか、災害の時は？うちのドアは大丈夫なの？

不安要素

4
リフォームの工事って長くなるのでは？

BX ROOTE'Sの
ドアリフォーム
なら…

これで安心！

- 1** 美しい外観
新築みたいに
気分一新！

これで安心！

- 2** 最新機能の鍵・
錠前やパーツで
防犯対策も
バッチリ！

これで安心！

- 3** 防火・対震
性能にすぐれた
ドア構造！

これで安心！

- 4** 安全・短時間の
取替工事だから
安心！

諸々のお悩み、不安を **スッキリ、解消します！**



築30年を過ぎると玄関ドアは表面的な老朽化だけでなく、機能や操作性も低下します。また玄関ドアは、侵入盗による被害や万一の災害に対応することも不可欠になってきています。

BX ルーテス玄関ドアリフォームなら

- 防犯性の高い扉に取り替えることで暮らしの安全を提供します。
- 火災や地震など万一の災害にも対応する性能・機能を実現します。
- バリエーション豊富なデザインとカラーによって、玄関の意匠性が高まります。
- 短い施工時間と安全な取替工事でサポートします。

これで安心!

何よりも安心・安全性を

防犯性

防犯性の高い鍵・錠前の採用でより安心なドア設計

こじ破りに強い鎌式デッドボルト錠を採用

パールによるこじ開け・破壊に対して高い抵抗力を持つ鎌式デッドボルト錠によって防犯性を高めています。



防犯性の高いシリンダーの採用

ピッキングやドリルなどでの不正解錠を防ぐディンプル錠を採用しています。

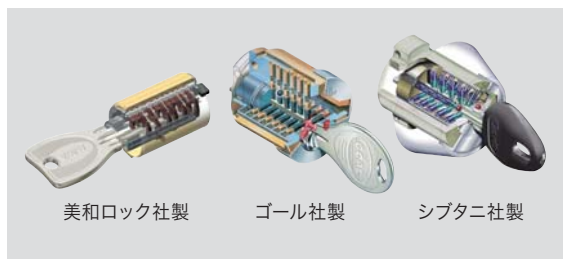

重視し、最新の技術を採用しています。

CP仕様にも対応が可能です。



セキュリティに配慮した部品を採用



回転防止ドアスコープ
外部からの取り外しが困難な回転防止機能を備えています。外部からのぞき見の心配がないフタ付きのドアスコープ。

不正解錠に対応する防犯サムターン

通常手の操作に影響のない機構でありながら、工具などによるサムターン回しに対抗する特殊サムターンを採用しています。



強固な構造で戸板破りに対応

ドリルや金切鋏を用いた面材破壊や、戸板破り攻撃に耐えられる扉構造としています。



これで安心!

防火性能はもちろん

BX ルーテス玄関ドアは、定められた防火設備としての性能を備えています。

防火設備は、建築基準法および建築基準法施工令により、その性能についての技術的基準が規定されています。

特定防火設備 (旧甲種防火戸)

法令で定められた区分のうち、(1)厚さ1.5mm以上の鉄板製のもの(2)鉄製の骨組みで、厚さ0.5mm以上の鉄板を両面に貼ったもの(3)国土交通大臣が上記と同等以上の防火性能を有すると認め、指定するものです。

万一の災害に備えた安心の機能を装備

扉・枠を地震による建物の変形対応とし、一定範囲内までのスムーズな開閉を可能にする対震機能

B対震タイプ

枠と扉のクリアランスを確保した構造でドアの開閉機能を保ちます

《面内変形追随性》

建築基準法施行令82条2項の規定により、建物に固定されているドア枠に1/120の層間変形が生じて、ドアは開放力500N以下で開放できることをクリアしています。

《局部変形追随性》

縦枠 (戸先側) クリアランス10mm、上枠クリアランス6mmを確保していますので、建物の変形によるドアとの接触を緩和し、ドアの開閉機能を保ちます。また、縦枠 (戸先側) 中央部変位量8mm時、上枠中央変位量4mm時、局部変形を受けても、開放力500N以下で開放できます。

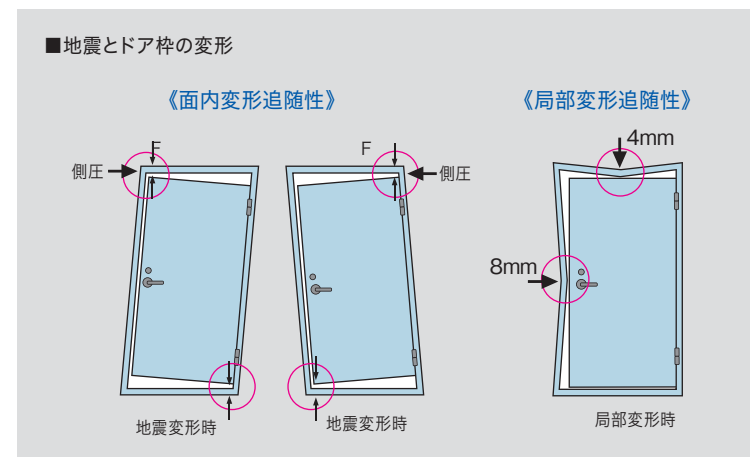

これで
安心!

豊富なデザインとカラーで美しい外観を実現します。

モールデザイン、オーナメントプレート、オーナメントミラー、プレスデザイン等、BX ルーテス玄関ドアの多彩なデザインバリエーションから建物やお住まいに合わせて選択できます。

デザインモール



アヴェニュー M-1



アヴェニュー M-4



アヴェニュー M-5

オーナメントプレート



ヤマト(大和) OP-1



ヤマト(大和) OP-7

オーナメントミラー



ヤマト(大和) OM-1



ヤマト(大和) OM-3

ラインプレス



カスタム CT-1



カスタム CT-4

プレス

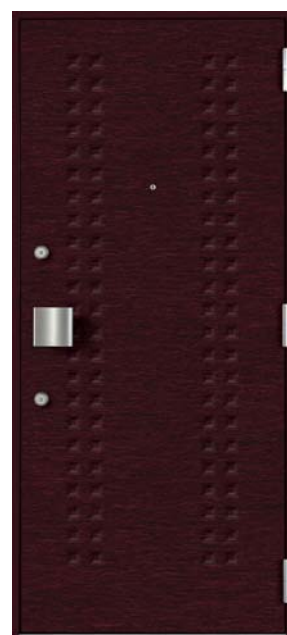

プライム PR-4

*掲載のデザインは一例です。BX ルーテス玄関ドア全製品が対象となります。

■ 施工例

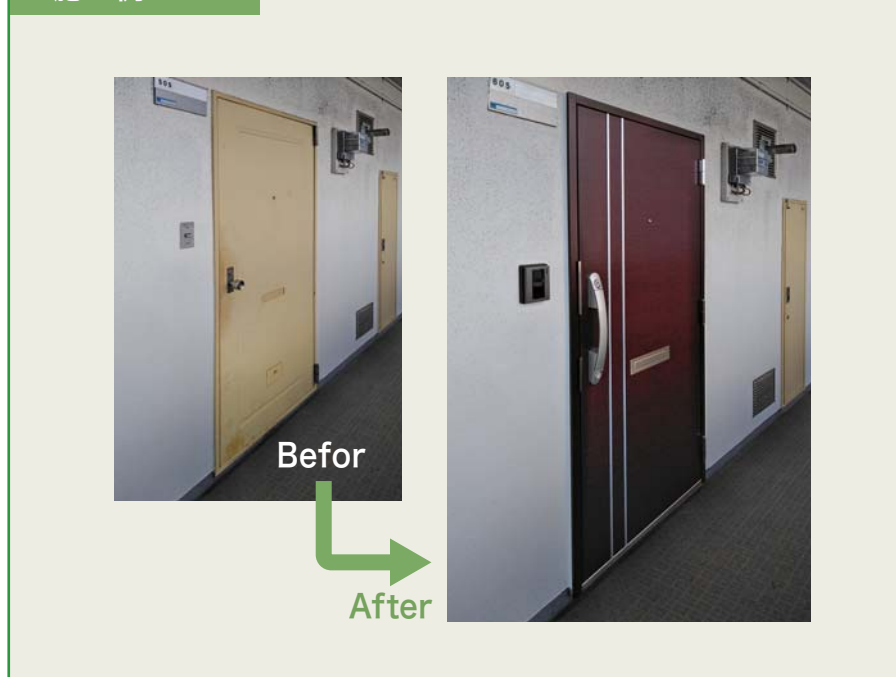

カラーバリエーション

標準カラー8色とオプションカラー15色、計23色が全てのデザインに対応可能です。

■ 標準カラー

PWH	ホワイト	PIV	アイボリー	MLS	ライトシルバーM	MDS	ダークシルバーM
PGR	グリーン	PBR	ブラウン	PBK	ブラック	PRW	ワイン

■ オプションカラー

LRE	ラインレッド	LBU	ラインブルー	LGR	ライングリーン	LBR	ラインブラウン
SSL	サテンL	SSM	サテンM	SSD	サテンD		
SWI	ワインストーン	SBU	ブルーストーン	SGR	グリーンストーン	EK857(縦)	ダオ(縦木目)
EK201(縦)	メイプル(縦木目)	EK404(縦)	ダークウォールナット(縦木目)	EK702(横)	ダークローズ(横木目)	EK602(横)	ホワイトオーク(横木目)

これで
安心!

工事は安全・安心に配慮。
住民の皆様にご負担をかけません。

■工法の特長

- 扉のみの取替とカバー工法の2種類の施工方法からお選びいただけます。
- 既存枠の開口を無駄なく活用し、開口寸法の減少を最小限に抑えます。
- 取替枠は全てビス止めによる無火気工法であるため、作業の安全性を高めます。
- 短い施工時間での取替が可能です。

■施工方法と開口寸法の減少

※参考数値(既存納まりにより変化します。)

施工方法の種類と特長		開口寸法の減少	
扉交換工法	今あるドア枠をそのままに、ドアだけを取り替える工法です。	W-0mm H-0mm	
カバー工法	既存枠の上に新しい枠を取り付け、ドアを設置する一般的な工法です。	外付け 標準	W-15mm H-10.5mm
		内付け B対震	W-20mm H-10.5mm
持出し工法	既存枠の上に新しい枠を取り付け、既存枠加工なしで、開口の狭まりを少なくした工法です	W-10mm H-8mm	

■施工手順

1 現場実測調査

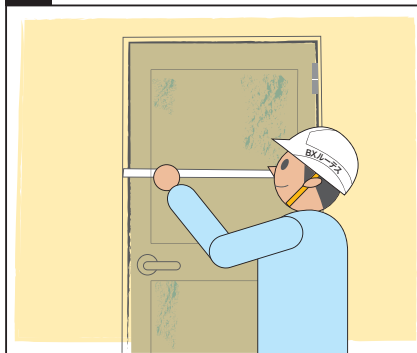

既存扉の採寸を行います

2 既存扉撤去・現場養生



既存扉を撤去し、養生を行います

3 下地取付・新規枠取付

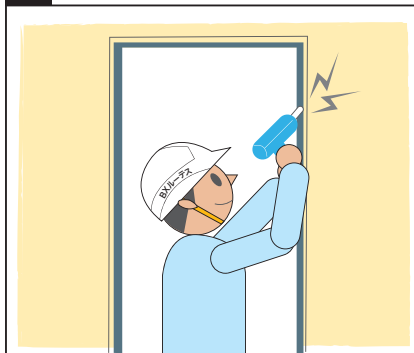

下地の取り付け後、新規枠を取り付けます

4 扉吊込・金物取付・建付調整

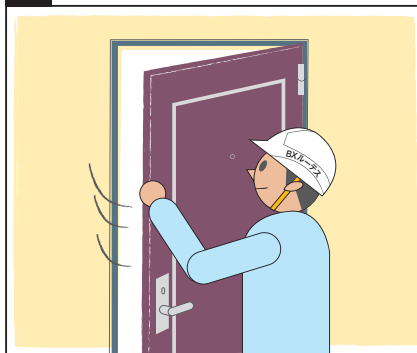

新設扉および金物を取り付け、調整を行います

5 シーリング

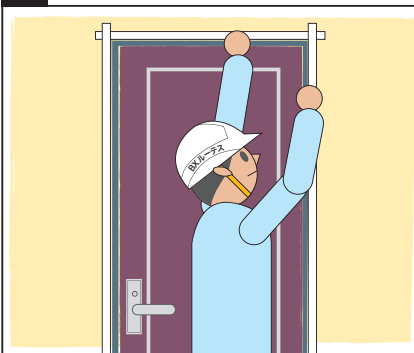

枠の周りにシーリングを施し、
雨水の侵入を防ぎます

6 検査・引渡し



検査後に引き渡しをします

■参考納まり

※既存ドアの取付状況により断面は変わります。

扉交換工法(アングル有り)(既存枠ST型)

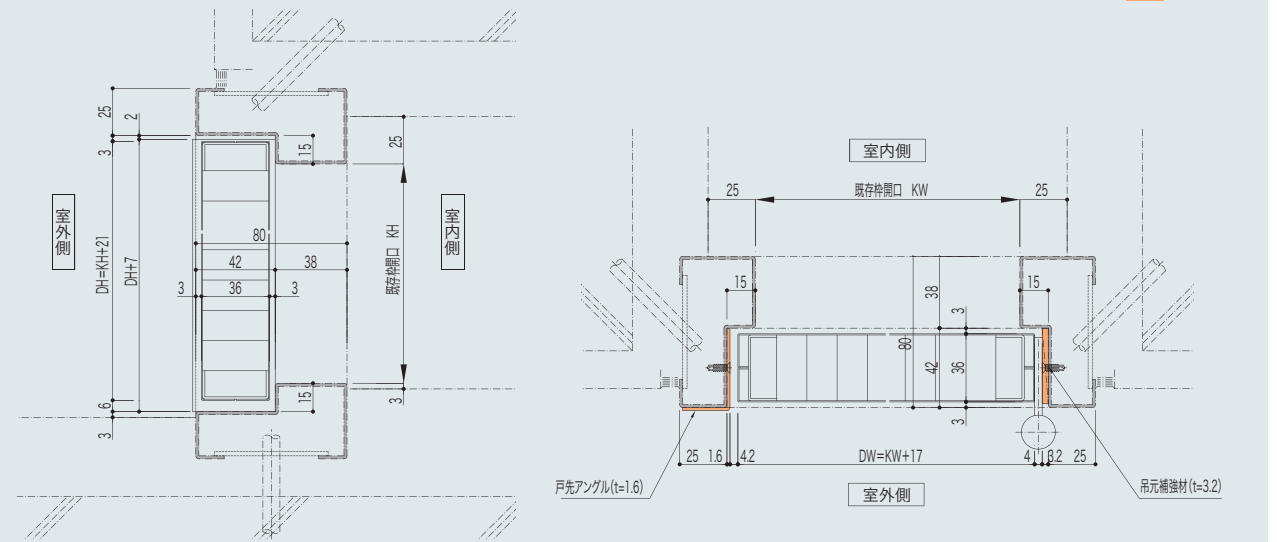

カバー工法(外付け納まり)

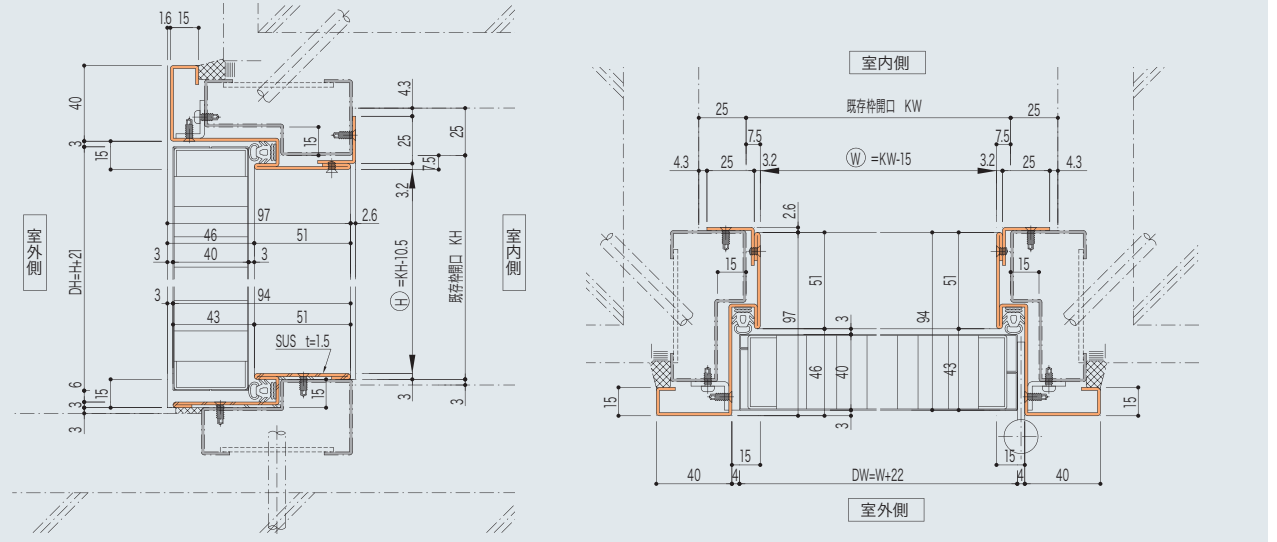

カバー工法(内付け納まり)

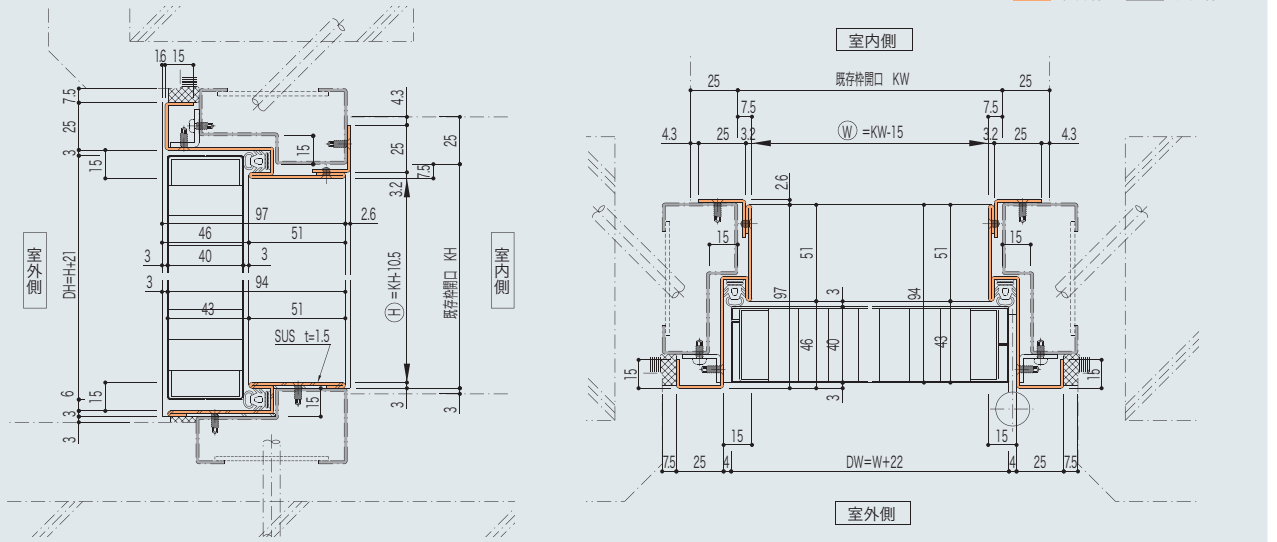

社会の変化に対応して、安心と快適さをサポートし、品質の確かさを実証した(財)ベターリビング認定の玄関ドアです。

優良住宅部品(BL部品)認定制度とは
優良住宅部品(BL部品)認定制度は、品質、性能、アフターサービス等に優れた住宅部品の認定を行ない、普及促進を図り、住生活水準の向上と消費者保護を推進することを目的に1974年に創設された制度です。BLとは“Better Living(よりよい住生活)”の頭文字をとったものです。

■BL-bs部品とは
優良住宅部品(BL部品)のうち、次の社会的要請への対応を先導するような特長を有する住宅部品を、特に「BL-bs部品」「BL-bs: Better Living for better society」として認定しています。

- ① 環境の保全に寄与する特長
- ② 社会の資産としての住宅ストックの形成・活用に寄与する特長
- ③ 高齢者・障害者を含む誰もが安心して生活を送ることができる社会の実現に寄与する特長
- ④ 防犯性の向上に寄与する特長*1
- ⑤ その他より良い社会の実現に資する特長

*1: 防犯性の向上に寄与する特長を有するBL-bs部品は、一般財団法人ベターリビングによる「防犯性の向上に寄与する特長を備えた優良住宅部品に対する支援」に基づき、犯罪行為で当該部品が壊された場合の交換等に要する費用の一部が支援されます。

■BL玄関ドア仕様バリエーション

	玄関ドア		改修用玄関ドア		
	BL-bs玄関ドア	BL-bs玄関ドア 建物変形対応ドア	BL-bs改修用 玄関ドア	BL-bs改修用 玄関ドア 建物変形対応ドア	
性能	防火性	特定防火設備			
	気密性	A-3(A-4)			
	水密性	N(W-1)			
	耐風圧性	S-6			
BL-bs部品の 特長	—		ストック活用【既存枠継続利用】		
	—		建物変形対応		
	環境の保全【省エネルギー】				
	防犯性の向上【侵入抵抗・高】				
商品コード	□□-BL デザイン符号	E-□□-BL デザイン符号	R-K-□□-BL R-M-□□-BL K:カバー工法 デザイン符号 M:持出し工法	R-EK-□□-BL R-EM-□□-BL K:カバー工法 デザイン符号 M:持出し工法	
	製作寸法(mm)	W=800~900 H=1900~2100	W=800~850 H=1900~2100	カバー工法: 既存W-15、既存H-10.5 持出し工法: 既存W-10、既存H-8	



高齢者等への配慮【バリアフリー】

有効開口の確保・床段差の解消等、車椅子の通行に考慮したドアです。

BL玄関ドア



●付属部品の安全性・機能性を向上 (BL認定部品を使用)

●800mm以上の有効開口を確保

●下枠フラット設計 (下枠: ステンレス製気密枠)

高さ20mm以下のフラット設計で、車いすでもスムーズに通過可能。

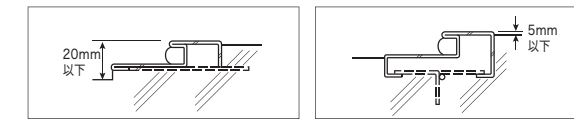

■BL玄関ドア基本仕様

		AS-	AB-	BS-	M-
材	表面材	溶融亜鉛めっき鋼板		化粧鋼板	
	板厚	板厚1.0mm		板厚0.6mm	
	芯材	ロックウール		水酸化アルミコア	
	枠	上枠・縦枠		溶融亜鉛めっき鋼板(1.6t)	
料	下枠	ステンレス SUS(板厚1.5mm)			
	エアタイトゴム	EPDM			
仕	扉	防錆塗装	焼付塗装	ポリエステル系樹脂	
	枠	防錆塗装 下枠: ステンレスヘアライン仕上			



BL玄関ドア
建物変形対応ドア



BL改修用玄関ドア
建物変形対応ドア

建物変形対応

建物変形対応ドアは、上枠部両方向からの荷重による変形に対応する「面内変形追随性」および、縦枠部よりドア枠中央への荷重による変形に対応する「局部変形追随性」を有し、枠と扉の接触を緩和し、軽い力(500N以下)で扉を開放することができるドアです。

戸先でも枠と扉の接触を緩和

枠と扉のクリアランスを大きくとり対震性を向上しています。また、目板を扉と一体とすることにより意匠性にも配慮しました。

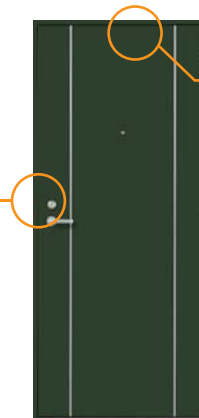

クリアランスの確保

上枠に6mmのクリアランスをとることにより、枠と扉の接触を緩和します。

■BL建物変形対応ドアの性能

項目	面内変形追随性	局部変形追随性
試験方法	JIS A 1521	BLT FD-02
性能	面内変形角 1/120radで 開放力500N以下	・縦枠(戸先側)中央部変位量 8mm時、開放力500N以下 ・上下中央部変位量4mm時、 開放力500N以下。



BL改修用玄関ドア



BL改修用玄関ドア
建物変形対応ドア

ストック活用【既存枠継続利用】

施工時間が短く、住みながらの改修施工が可能です。

- 防犯性の高い扉に取り替えることで暮らしの安全を提供します。
- バリエーション豊富なデザインとカラーによって、玄関の意匠性が高まります。
- 万一の地震に対応する性能・機能を実現します。(BL改修用玄関ドア建物変形対応ドア)

既存枠の開口を無駄なく活用し、開口寸法の減少を最小限に抑える2種類の工法からお選びいただけます。取替枠は全てビス止めによる無火工法であるため、安全で短い施工時間での取替が可能です。

施工方法の種類と特長		開口寸法の減少	仕様
カバー工法	既存枠の上に新しい枠を取り付け、ドアを設置する一般的な工法です。	W-15mm H-10.5mm	R-K-□□-BL
			R-EK-□□-BL
持出し工法	既存枠の上に新しい枠を取り付け、既存枠加工なしで、開口の狭まりを少なくした工法です。	W-10mm H-8mm	R-M-□□-BL
			R-EM-□□-BL

※開口寸法の減少は参考数値となります。(既存納まりにより変化します。)



防犯性の向上【侵入抵抗・高】

官民合同会議基準の防犯性能*が評価され「防犯性の高い建物部品」として登録されています。
*侵入行為に対し、建物部品が有する抵抗力=侵入までに5分以上の時間を要する高い抵抗力を有する建物部品

こじ破りに強い鎌式デッドボルト錠を採用

パールによるこじ開け・破壊に対して高い抵抗力を持つ鎌式デッドボルト錠によって防犯性を高めています。



防犯性の高いシリンダーの採用

ピッキングやドリルなどでの不正解錠を防ぐディンプル錠を採用しています。



不正解錠に対応する防犯サムターン

通常手による操作がしやすい機構でありながら、工具などによるサムターン回しに対応する特殊サムターンを採用しています。



Avenue・アヴェニュー 落ち着いたカラーにデザインモールがシックな印象の「アヴェニュー」シリーズを展開しています

モール形状 | A型 B型 C型 ※デザインによって対応可能なモール形状が異なります。(P8を参照)



AS-1BL-S
E-AS-1BL-S
R-K(M)-AS-1BL-S
R-EK(EM)-AS-1BL-S

扉カラー:防錆塗装
金物カラー:シルバー色

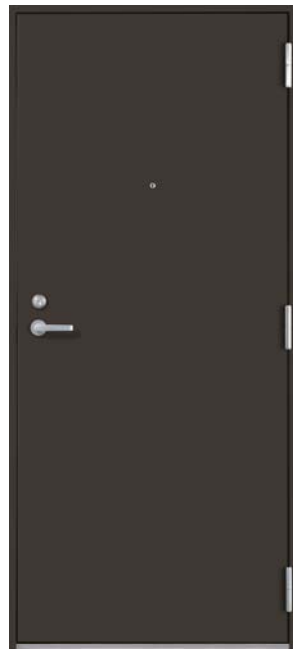

BS-1BL-S-PBR
E-BS-1BL-S-PBR
R-K(M)-BS-1BL-S-PBR
R-EK(EM)-BS-1BL-S-PBR

扉カラー:ブラウン
金物カラー:シルバー色

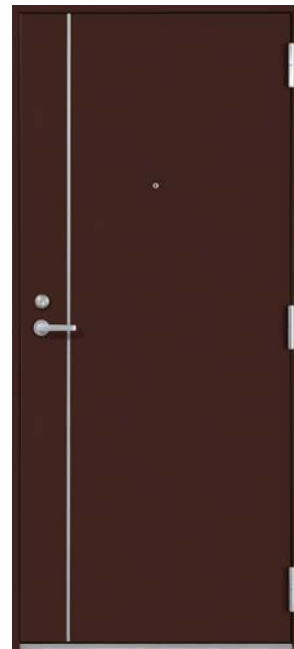

M-1BL-S-LRE
E-M-1BL-S-LRE
R-K(M)-M-1BL-S-LRE
R-EK(EM)-M-1BL-S-LRE

扉カラー:ラインレッド
金物カラー:シルバー色



M-2BL-S-MDS
E-M-2BL-S-MDS
R-K(M)-M-2BL-S-MDS
R-EK(EM)-M-2BL-S-MDS

扉カラー:ダークシルバーM
金物カラー:シルバー色



M-3BL-S-PGR
E-M-3BL-S-PGR
R-K(M)-M-3BL-S-PGR
R-EK(EM)-M-3BL-S-PGR

扉カラー:グリーン
金物カラー:シルバー色



M-4BL-S-MLS
E-M-4BL-S-MLS
R-K(M)-M-4BL-S-MLS
R-EK(EM)-M-4BL-S-MLS

扉カラー:ライトシルバーM
金物カラー:シルバー色



M-5BL-S-LBR
E-M-5BL-S-LBR
R-K(M)-M-5BL-S-LBR
R-EK(EM)-M-5BL-S-LBR

扉カラー:ラインブラウン
金物カラー:シルバー色

C型モールのみ対応



AB-1BL-S
E-AB-1BL-S
R-K(M)-AB-1BL-S
R-EK(EM)-AB-1BL-S

扉カラー:塗装色
金物カラー:シルバー色

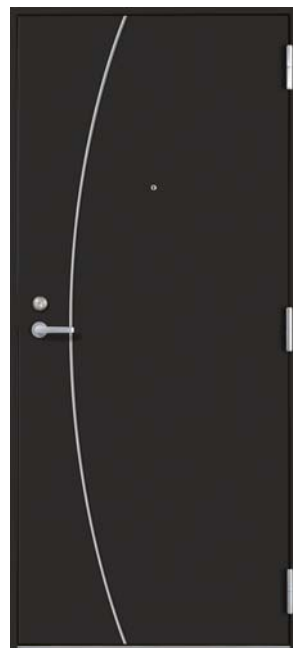

M-10BL-S-PBK
E-M-10BL-S-PBK
R-K(M)-M-10BL-S-PBK
R-EK(EM)-M-10BL-S-PBK

扉カラー:ブラック
金物カラー:シルバー色

C型モールのみ対応



M-11BL-S-LGR
E-M-11BL-S-LGR
R-K(M)-M-11BL-S-LGR
R-EK(EM)-M-11BL-S-LGR

扉カラー:ライングリーン
金物カラー:シルバー色



M-12BL-S-EK404(縦)
E-M-12BL-S-EK404(縦)
R-K(M)-M-12BL-S-EK404(縦)
R-EK(EM)-M-12BL-S-EK404(縦)

扉カラー:ダークウォールナット(縦木目)
金物カラー:シルバー色

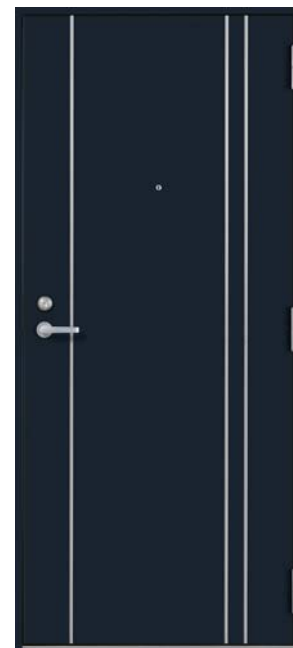

M-13BL-S-LBU
E-M-13BL-S-LBU
R-K(M)-M-13BL-S-LBU
R-EK(EM)-M-13BL-S-LBU

扉カラー:ラインブルー
金物カラー:シルバー色



M-18BL-S-MDS
E-M-18BL-S-MDS
R-K(M)-M-18BL-S-MDS
R-EK(EM)-M-18BL-S-MDS

扉カラー:ダークシルバーM
金物カラー:シルバー色

C型モールのみ対応



M-19BL-S-EK702(横)
E-M-19BL-S-EK702(横)
R-K(M)-M-19BL-S-EK702(横)
R-EK(EM)-M-19BL-S-EK702(横)

扉カラー:ダークローズ(横木目)
金物カラー:シルバー色

C型モールのみ対応

部品一覧

■ 錠前

面付レバーハンドル錠		彫込レバーハンドル錠(鎌)		プッシュプル錠
美和ロック社 シルバー (RVHPC)	ゴール社 シルバー (MXJ-NU)	美和ロック社 シルバー (LVF50-1BL)	ゴール社 シルバー (LGKJ-5NU)	美和ロック社 シルバー (PGVF714 S-1BL 1ロック)
高齢者配慮ドア用 シルバー (RVH64-J)	高齢者配慮ドア用 シルバー (MXJ-DU)	高齢者配慮ドア用 シルバー (LVF64-1BL)	高齢者配慮ドア用 シルバー (LGKJ-5DU)	
B5サムターン	TMEサムターン	B5サムターン	TMEサムターン	B5サムターン
面付補助錠		補助錠		
美和ロック社 シルバー (ND2R-1BL)	ゴール社 シルバー (MHJ)	美和ロック社 シルバー (DVF-1BL)	ゴール社 シルバー (LDKJ-5)	シルバー (PGVF714 W-1BL 2ロック)
B5サムターン	TMEサムターン	B5サムターン	TMEサムターン	B5サムターン

* 2ロックも対応致します。

■ 付属部品

ドアクローザ	ドアガード	ドアスコープ	オプション部品	アルミモール
リョービ社 BL-I型 シルバー (No.BL-3P) BL-II型 シルバー (No.BL-4P) BL-II-D型 高齢者配慮ドア用 シルバー (No.BLA-4P)	シルバー	シルバー	郵便投入口 シルバー 郵便受箱 アイボリー	シルバー A型 B型 C型
	丁番 シルバー	フランス落し シルバー ※親子開き専用です。		

* ドアクローザは、ニュースター社製も対応いたします。

カラーバリエーション

8色の標準カラーと15色のオプションカラーが、各デザインと組み合わせ可能。お住まいにぴったりのドアをお選びいただけます。

■ 標準カラー

PWH	ホワイト	PIV	アイボリー	MLS	ライトシルバーM	MDS	ダークシルバーM
PGR	グリーン	PBR	ブラウン	PBK	ブラック	PRW	ワイン

■ オプションカラー

LRE	ラインレッド	LBU	ラインブルー	LGR	ライングリーン	LBR	ラインブラウン
SSL	サテンL	SSM	サテンM	SSD	サテンD		
SWI	ワインストーム	SBU	ブルーストーム	SGR	グリーンストーム	EK857(縦)	ダオ(縦木目)
EK201(縦)	メイプル(縦木目)	EK404(縦)	ダークウォールナット(縦木目)	EK702(横)	ダークローズ(横木目)	EK602(横)	ホワイトオーク(横木目)

BL-bs玄関ドア BL-bs + 高齢者配慮(AS-、AB-)

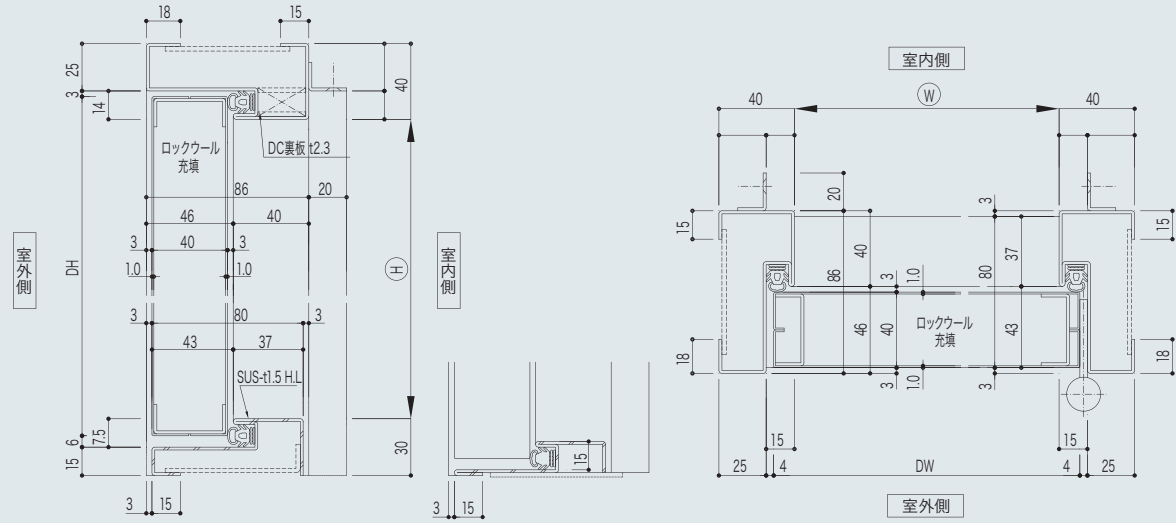

BL-bs改修用玄関ドア カバー工法(R-K-BS-、R-K-M-)

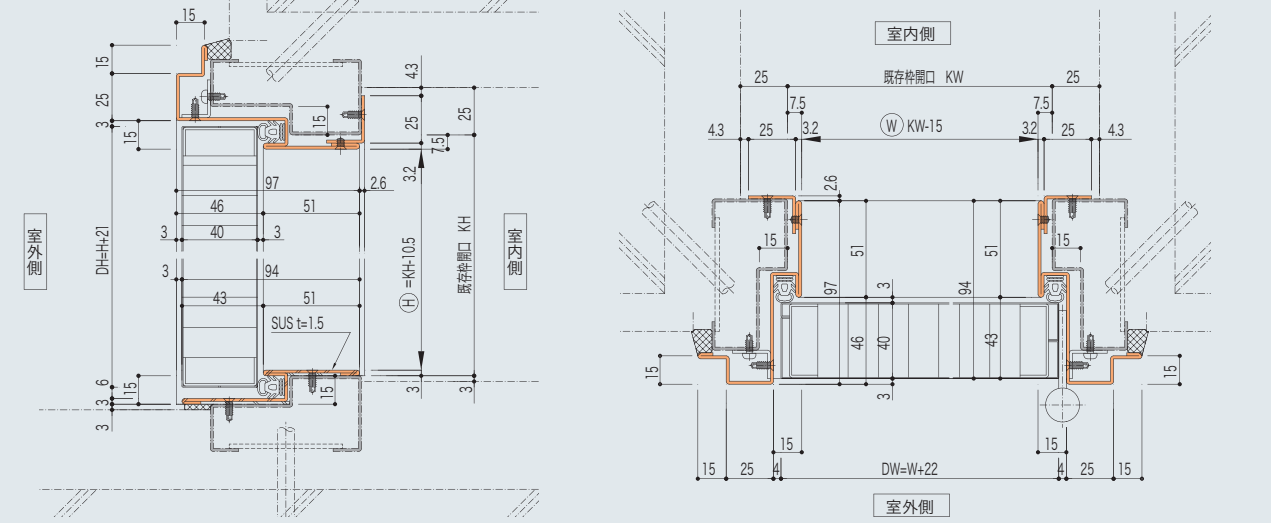

BL-bs玄関ドア BL-bs + 高齢者配慮(BS-、M-)

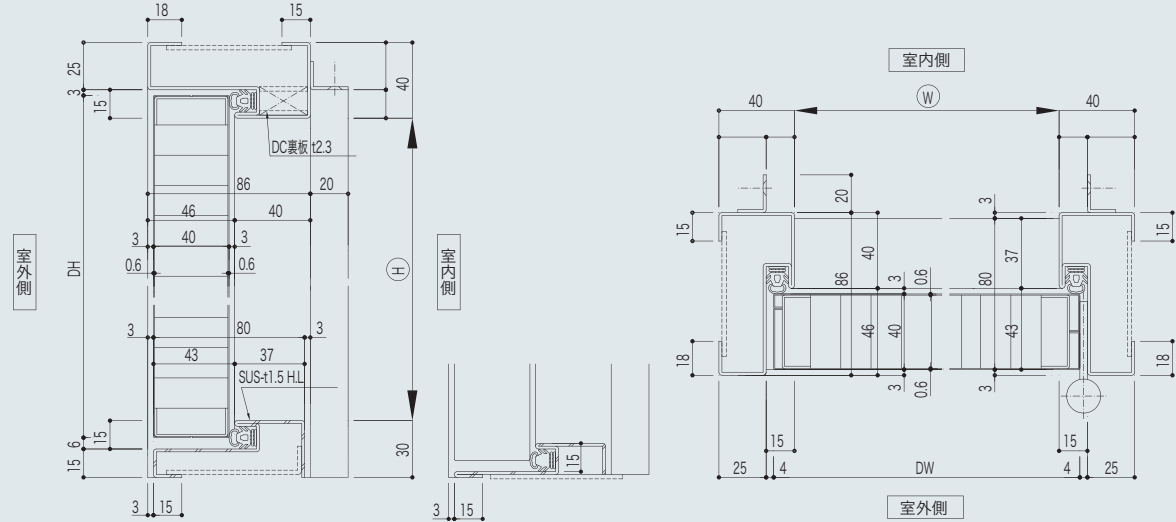

BL-bs改修用玄関ドア 持出し工法(R-M-BS-、R-M-M-)

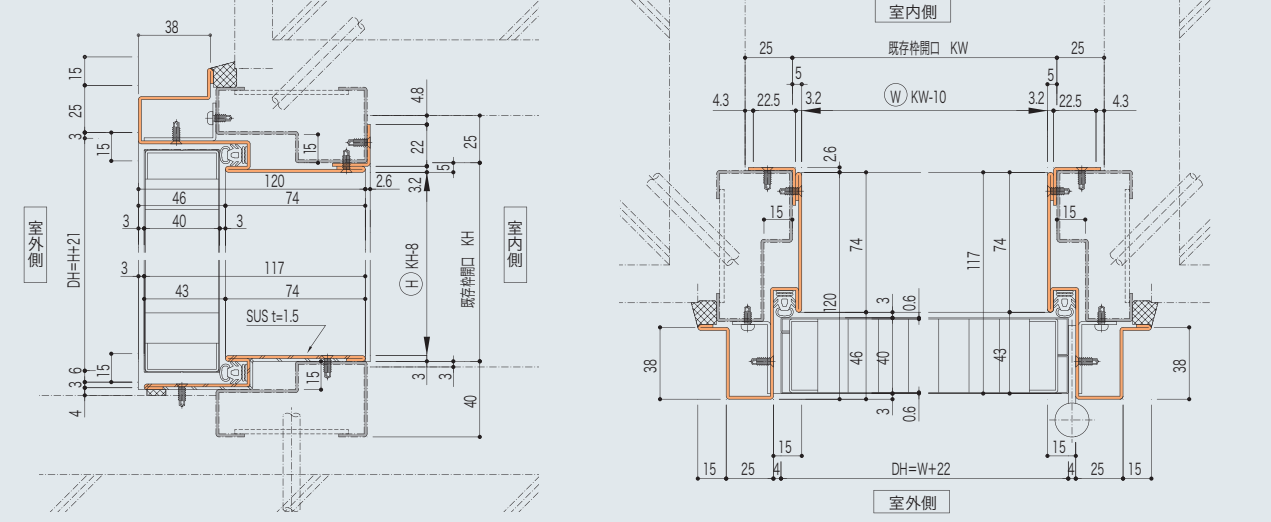

BL-bs玄関ドア 建物変形対応ドア(E-BS-、E-M-)

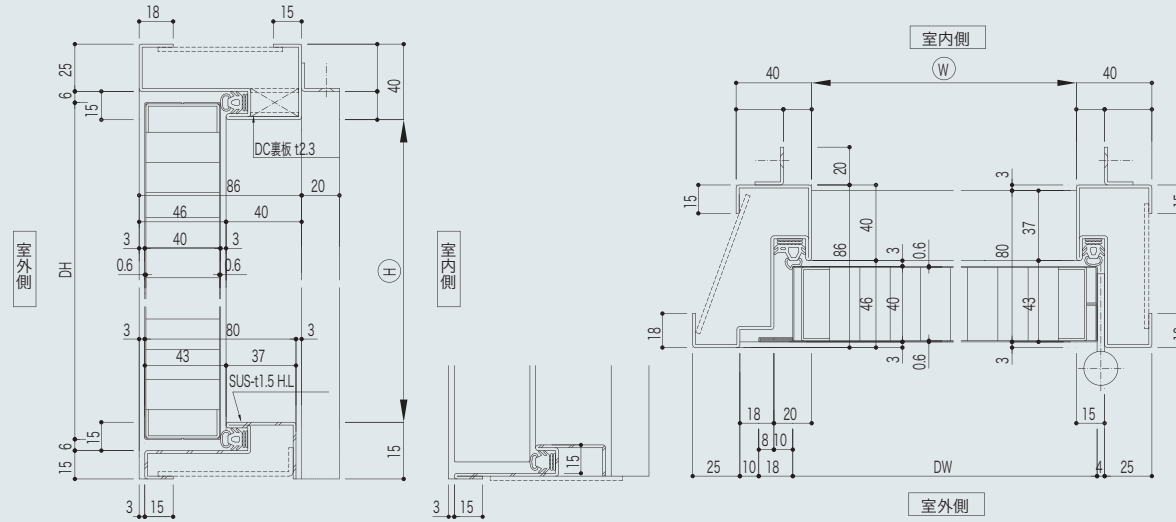

BL-bs改修用玄関ドア カバー工法 建物変形対応ドア(R-EK-BS-、R-EK-M-)

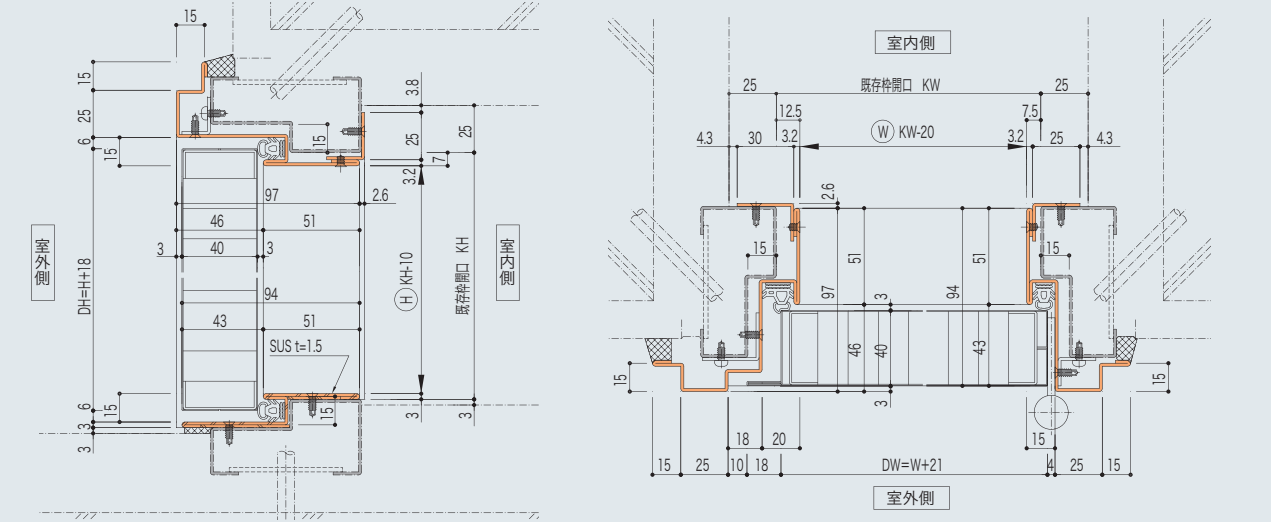

BL改修施工手順

1 現場実測調査

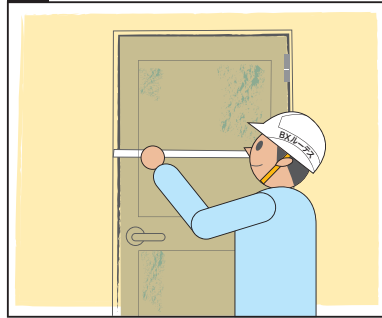

既存扉の採寸を行います

2 既存扉撤去・現場養生



既存扉を撤去し、養生を行います

3 下地取付・新規枠取付

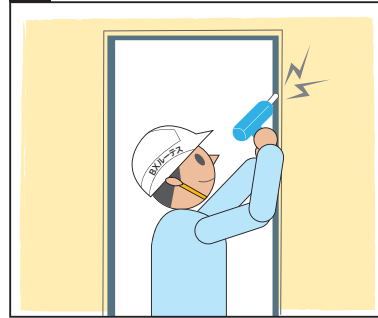

下地の取り付け後、新規枠を取り付けます

4 扉吊込・金物取付・建付調整



新設扉および金物を取り付け、調整を行います

5 シーリング



枠の周りにシーリングを施し、雨水の侵入を防ぎます

6 検査・引渡し



検査後に引き渡しをします

■品名コード表示の見方

H-7-G-000

扉外部カラー
※当社色見本帳をご参照ください

金物カラー
S:シルバー
G:ゴールド

デザイン符号(S=モールなし記号)

シリーズ符号(H=ホテルドア)

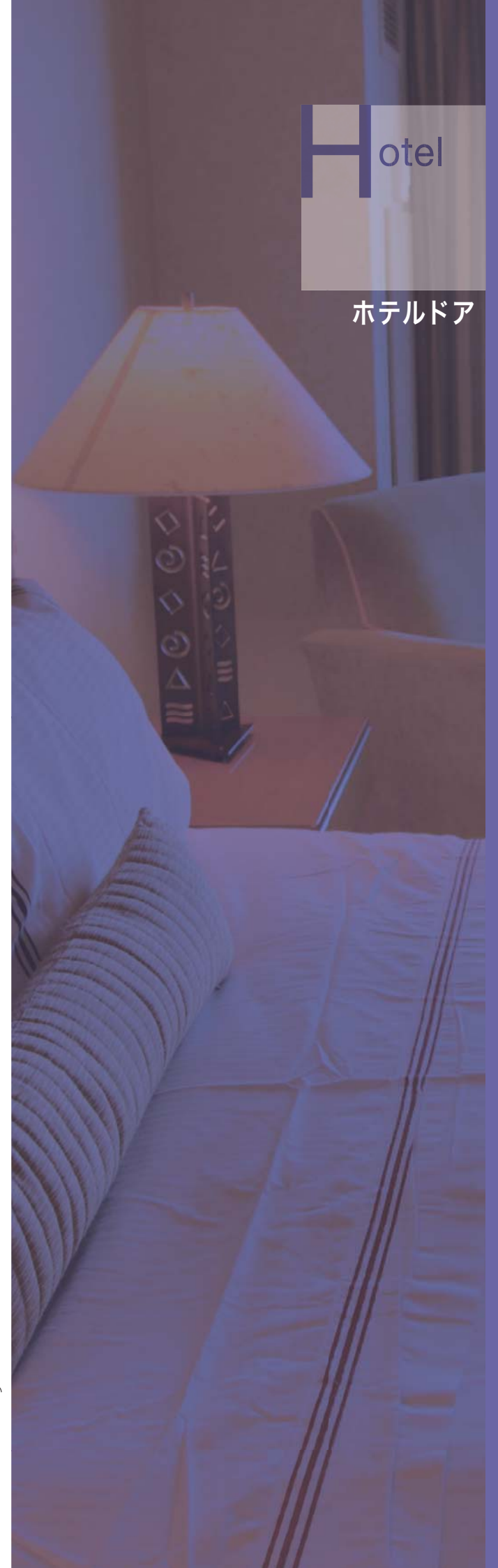



安心のくつろぎ空間を演出するホテルドア。

BX ルーテスのホテル客室用ドアは、快適空間に不可欠な優れた遮音性や安全性を実現しています。また豊富なデザインのご提供により、上質な空間演出をサポートします。

●三方気密枠と扉構造で、遮音性[T-2]を確保

断面	
性能	T-2
枠	三方気密枠 下枠:コ型(ドアボトム)
枠見込み	86
芯材	水酸化アルミ無機シートコア
扉	扉厚:40 板厚:化粧鋼板0.6mm

■JIS A 4702に基づく試験結果

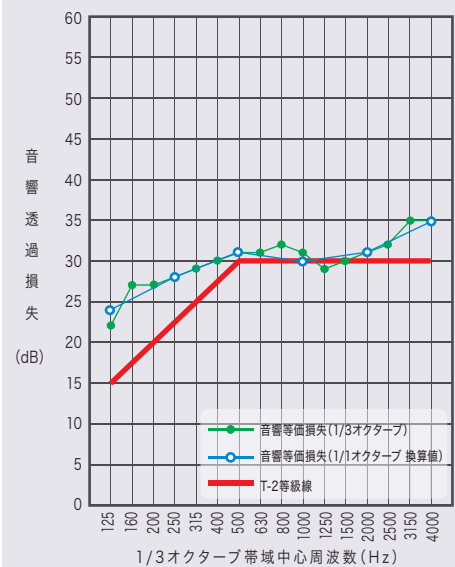

●受音室の温度/湿度:19.7°C/55%RH
●試験体寸法:W900×H2115mm

気密性を高める下枠仕様

■下枠断面

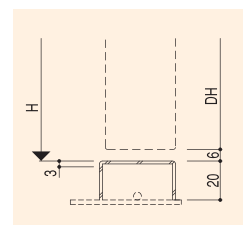

■下枠とドアの隙間を解消するドアボトムを採用(オプション)

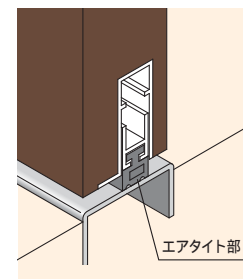

H-S1-G-EK404(縦)

扉カラー:ダークウォールナット(縦木目)
金物カラー:ゴールド色



H-7-G-EK602(横)

扉カラー:ホワイトオーク(横木目)
金物カラー:ゴールド色



H-8-G-EK702(横)

扉カラー:ダークローズ(横木目)
金物カラー:ゴールド色



H-9-G-EK201(縦)

扉カラー:メイプル(縦木目)
金物カラー:ゴールド色



H-M2-S-LGR

扉カラー:ライングリーン
金物カラー:シルバー色



H-M4-S-PBK

扉カラー:ブラック
金物カラー:シルバー色



H-OP5-G-EK201(縦)

扉カラー:メイプル(縦木目)
金物カラー:ゴールド色



H-OP8-G-EK404(縦)

扉カラー:ダークウォールナット(縦木目)
金物カラー:ゴールド色

デザインは一例です。全てのドアデザインが対象となります。

※写真の色は印刷の特性上実際とは異なる場合がありますのでご了承ください。カラーについては、当社見本帳にてご確認ください。

部品一覧

■ 錠前

ホテルレバーハンドル錠	ホテル非接触カード錠
美和ロック社製  LHHF50	美和ロック社製  ALV2JP50 ALFHJP50(フェリカ対応)
ゴール社製  AHL-9NU11	ゴール社製  JCLM JCLM2

■ 標準部品

丁番  シルバー ゴールド	ドアスコープ  シルバー ゴールド	ピボットヒンジ  シルバー	ドアスコープカバー  シルバー	
ドアガード  RH-001N RH-007N ゴム付き シルバー ゴールド	ドアクローザー  シルバー ブロンズ	コンシールドドアクローザー  シルバー	床付戸当り  シルバー 壁付戸当り  シルバー ブロンズ	ドアボトム  シルバー

断面図

ホテルドア 枠見込み86mm(参考断面1)

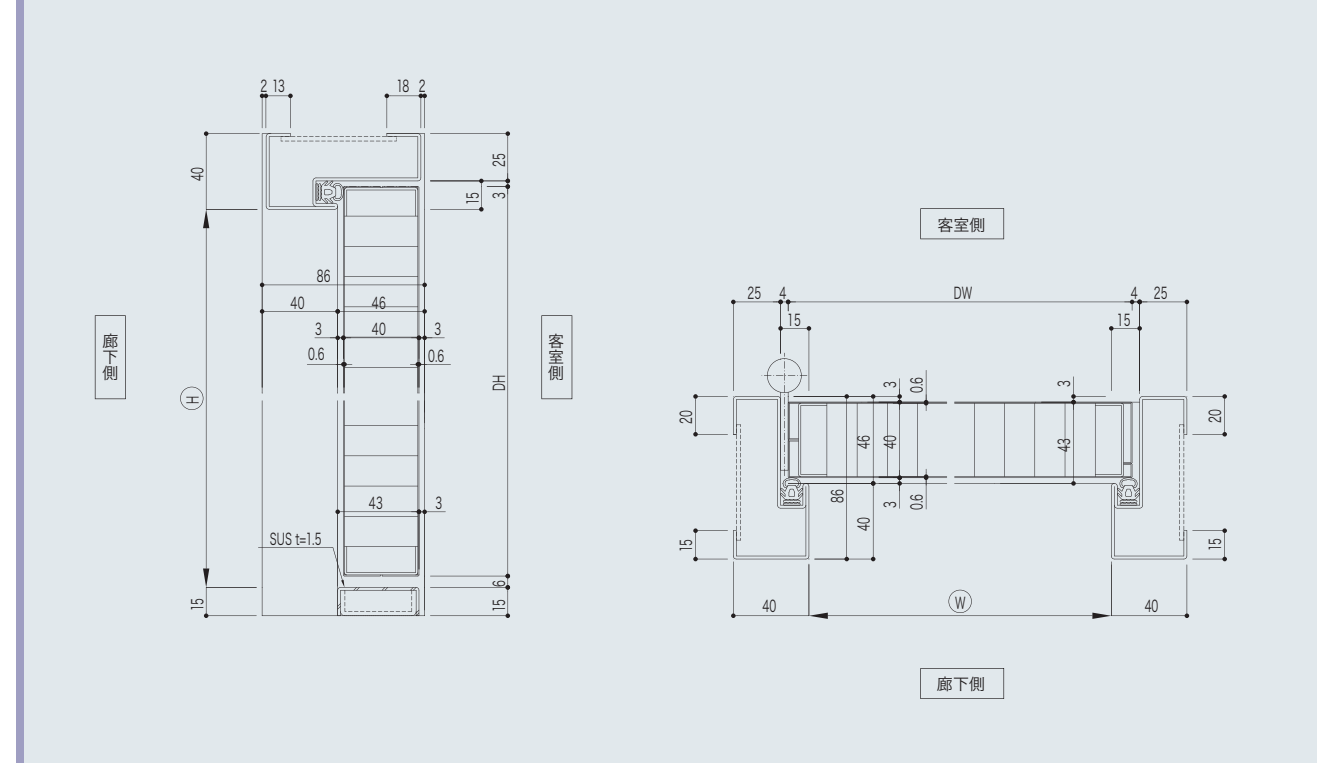

ホテルドア 枠見込み100mm(参考断面2)

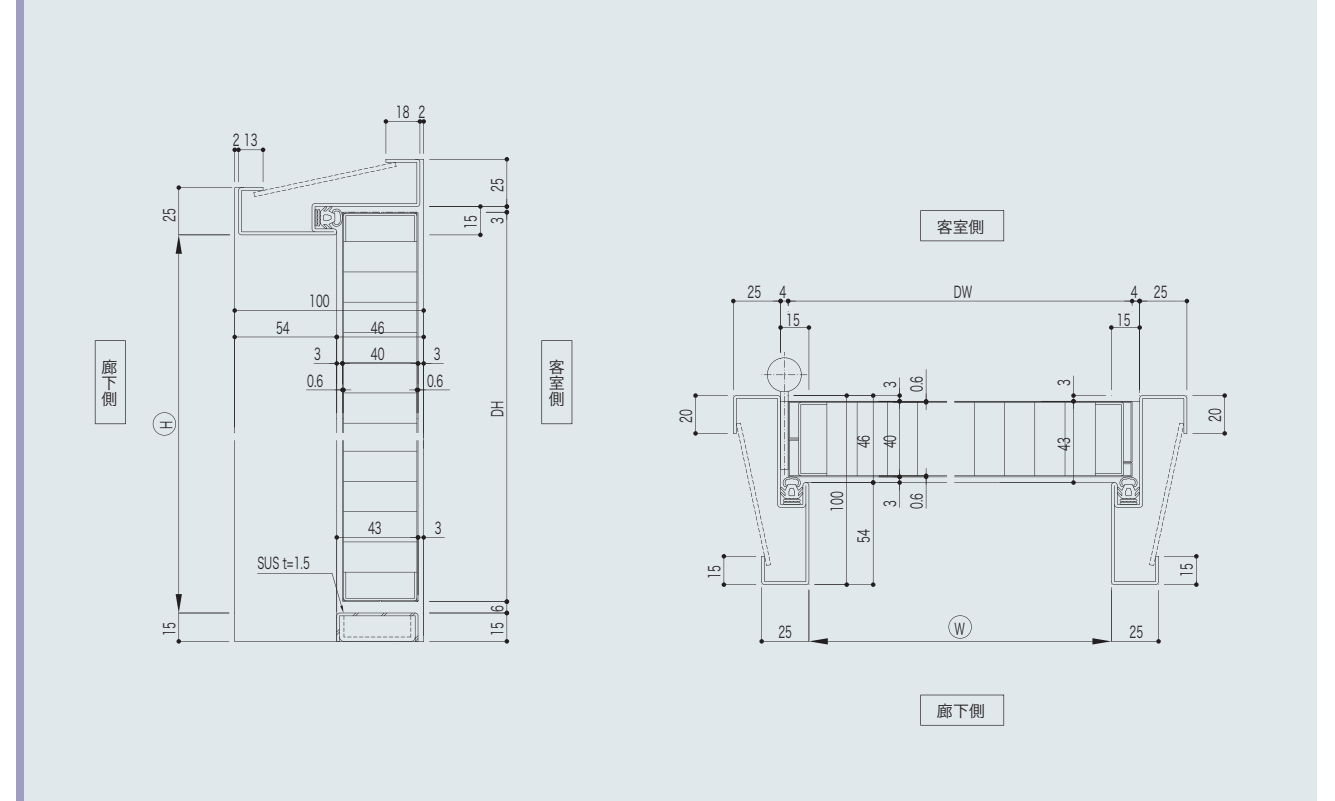

断面図

ホテルドア 枠見込み120mm(参考断面3)

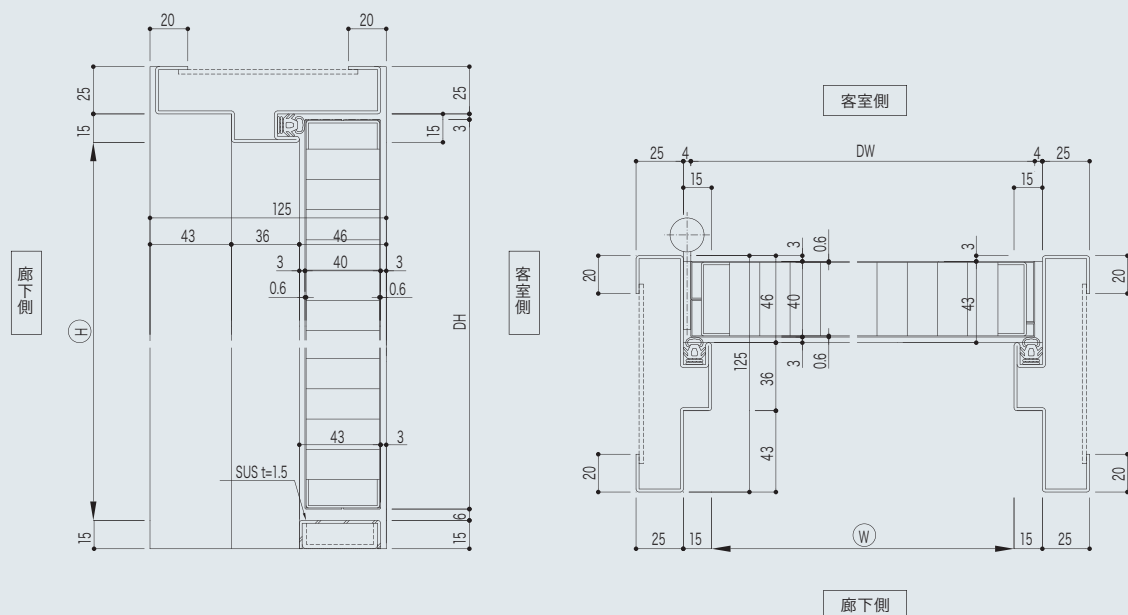

技術資料

関連性能資料

- 防犯性能
- 防火性能
- 遮音性能
- 断熱性能
- 面内変形追随性能(対震性)
- 耐風圧性能
- 水密性能

製品保証について

ドアのお手入れについて

ドアのまめ知識

防犯性能

防犯性能の高い建物部品のガイドライン

年々深刻化する建物への侵入犯罪の増加に対して、国と民間が合同となり、防犯対策に取り組みがすすめられており、平成14年11月に「防犯性能の高い建物部品の開発・普及に関する官民合同会議」が設置されました。

官民合同会議とは

「最近における建物への侵入による犯罪の実体にかんがみ、関係する省庁及び民間団体が建物部品の開発および普及の方策について検討を行うため、防犯性能の高い建物部品の開発・普及に関する合同会議を設置する。」(防犯性能の高い建物部品の開発・普及に関する官民合同会議設置趣旨より)
平成15年10月に防犯性能の高い建物部品の試験基準が決定され、11月より試験が実施されました。そして平成16年4月に試験合格品が発表され、防犯性能の高い建物部品が公表されました。

防犯性能の高い建物部品とは

官民合同会議では、「建物部品の防犯性能とは、工具類等の侵入器具を用いた侵入行為に対して建物部品が有する抵抗力をいうものとする。」としています。同会議では、15年度中における試験の結果に基づき、侵入までに5分以上の時間を要するなど一定の防犯性能があると評価した建物部品を「防犯性能の高い建物部品目録」に掲載し、公表しました。
「防犯性能の高い建物部品」を広く皆様への普及促進を行う上で、共通呼称(防犯建物部品)とシンボルマークが官民合同会議にて作成されました。このマークは、「防犯性能の高い建物部品リスト」に公表記録された「防犯建物部品」にのみ与えられます。



従来製品との違い

官民合同会議から公表された「防犯性能の高い建物部品」に収録されている商品は、「防犯建物部品」が「防犯建物部品を含む商品シリーズ名」です。防犯建物部品と従来品は外観から一見ただけでは従来品と判別がつかないものがありますが錠や締まり金物の機構の強化、部材構成上の工夫などによって、防犯性能をより高めた侵入しにくい構造・仕様になっています。

防犯建物部品の種類

(1) ドア

- ①ドア(A種)
(スイングドアのうち、ドア(B種)以外のものをいう。なお、試験細則はサッシと共通とする。)
- ②ドア(B種)
(主として中高層建物(ビル・マンション)の出入り口に使用されるスチール製又はステンレス製スイングドアをいう。)
- ③錠(錠、シリンダー、サムターン)

当社の防犯対策製品は、(1)ドアの③錠を使用して
②ドア(B種)に定められた試験に合格した製品です。
官民防犯仕様[DB7、DB8、DB13、DB14]型 ~公表リストによる

ドア(B種)に関する試験の概要

防犯性能の試験は、3つの手口について、それぞれ定められる方法により、以下の条件により試験されます。なお、3つの手口すべてに合格した製品のみが防犯建物部品となります。
(攻撃の際に90dB以上の音量が発生しないよう配慮する。)

○錠に関する条件

ドア(B種)に装着する錠については、「錠、シリンダー及びサムターンの防犯性能に関する試験」に合格した錠を使用することを条件とする。

(試験番号1)錠こじ破り・受座壊し試験

ドア(B種)の錠受け及び受け座を破壊し、扉を開けて侵入する。

(試験番号2)面材破壊試験

ドア(B種)のパネルにドリル、金切り鋏等を用いて穴を開け、錠を開錠し扉を開けて侵入する。

(試験番号3)戸板破り試験

ドア(B種)のパネルにドリル、金切り鋏等を用いて穴を開け、侵入する。

●**ご注意** 防犯性能は、人為的破壊行為による侵入手口に対する抵抗力を示すものです。防犯建物部品の性能基準は、侵入手口に対する抵抗性能を有するものではありませんが、犯罪行為による被害の補償はいたしかねます。

●**お願い** 商品に付属する組立説明書や取付説明書をよく読み、指定にしたがって組立や取付工事を行ってください。

試験の詳細は、全国防犯協会連合会ホームページをご参照ください。 <http://www.bohan.or.jp/>

防火性能

防火性とは

防火性とは、建築物の火災に対する安全性のレベルを表す性能です。建築基準法、建築基準法施行令、国土交通省告示等で詳細に規制されています。なかでも、耐火建築物、準耐火建築物や防火地域又は準防火地域にある建築物の外壁で、延焼のおそれのある部分の開口部については、炎を遮り延焼を防止するために、「防火設備」(防火戸)の使用が義務づけられています。

防火設備の種類

特定防火設備：火災の拡大を防止するものであり、防火区画や防火壁の開口部、外壁の開口部、避難階段の出入口部分などに用いられています。

防火設備：主として、開口部の延焼防止を目的として、防火区画の一部や外壁の開口部などに用いられています。

(特定)防火設備の規定

(特定)防火設備は、政令で定める技術的基準に適合するもので、国土交通大臣が定めた構造方法を用いるか、国土交通大臣の認定を受ける必要があります。

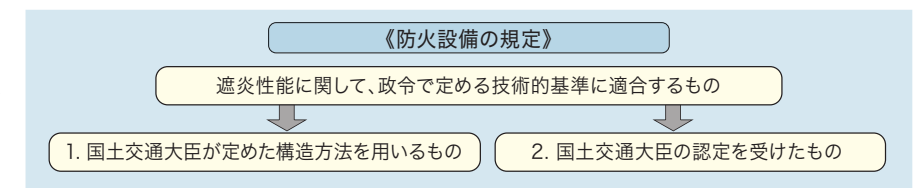

1.(特定)防火設備の構造方法

特定防火設備及び防火設備の技術基準に適合する構造方法については建設省(現、国土交通省)告示により、下表のように規定されています。

材料の種類	特定防火設備 (平成12年建設省告示第1369号)	防火設備 (平成12年建設省告示第1360号)
鉄 製	鉄板厚さ1.5mm以上のもの 骨組が鉄製で、両面にそれぞれ厚さ0.5mm以上の鉄板を張ったもの	鉄板厚さ0.8mm以上1.5mm未満のもの
鉄骨コンクリート製 鉄筋コンクリート製	厚さ3.5cm以上のもの	厚さ3.5cm未満のもの
土 蔵 造	厚さ15cm以上のもの	厚さ15cm未満のもの
鉄と網入ガラス	—	鉄及び網入ガラスで造られたもの
骨組に防火塗料を塗布した木材製	—	屋内面に厚さ1.2cm以上の木毛セメント板又は厚さ0.9cm以上のせっこうボードを張り、屋外面に亜鉛鉄板を張ったもの
防火塗料を塗布した木材及び網入ガラスで造られたもの	—	開口面積が0.5m ² 以内の開口部に設ける戸

2.(特定)防火設備の認定

特定防火設備及び防火設備の技術基準に適合する構造方法については建設省(現、国土交通省)告示により、下表のように規定されています。

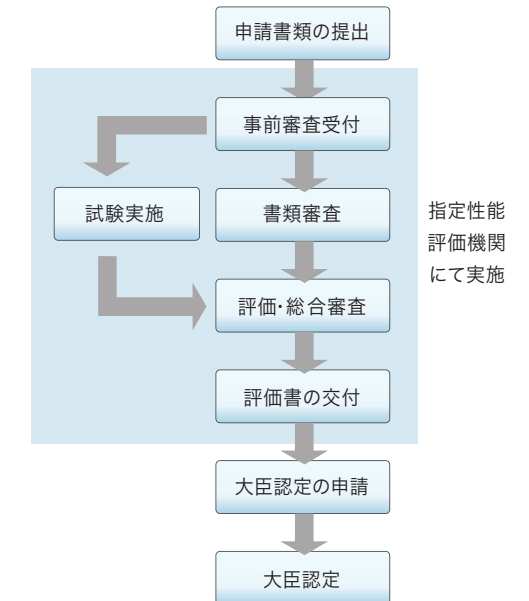

※「耐熱強化ガラス入り」特定防火設備の場合

(特定)防火設備の試験・評価方法

(特定)防火設備についての国土交通大臣の認定を受けるためには、指定性能評価機関において試験を行い、評価を受ける必要があります。
加熱方法：特定防火設備は60分、防火設備は20分加熱する。
判定方法：

- 非加熱側へ10秒を超えて継続する火炎の噴出がないこと。
- 非加熱側で10秒を超えて継続する発炎がないこと。
- 火炎が通る亀裂等の損傷及び隙間を生じないこと。ただし、防火戸のくつずり及びシャッターの床に接する部分の隙間(10mm以下)は除外する。

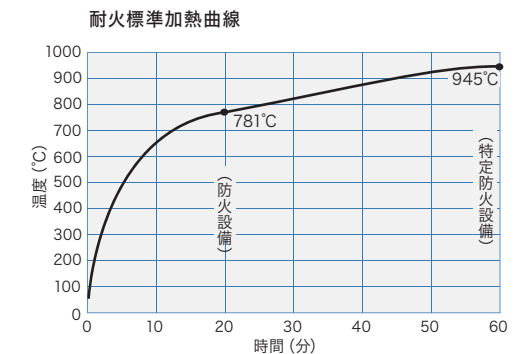

遮音性能

遮音性とは

遮音性とは、室外から室内へ侵入する音、室内から室外へ漏れる音をどれくらい遮ることができるかを表す性能です。室外の騒音レベルから、サッシ・ドアセットの遮音性能値を差し引いたものがおよそ室内の騒音の大きさとなります。

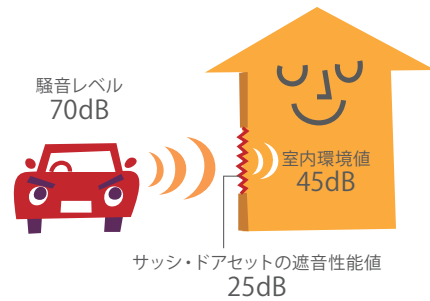

遮音性の等級と性能

JIS A 4706・JIS A 4702に遮音性による等級と性能(判定基準)が下表のように決められています。

サッシ・ドアセットの音響透過損失試験の結果を右のグラフに書き込み、曲線がそれぞれの等級線を下回らない遮音等級線(ただし各周波数で該当する遮音等級線を下回る換算値の合計が3dB以下の場合、その遮音等級とする)を読み判定します。

サッシ、ドアセットに示されている遮音性能は、JISで定められた方法により、実験室で求められた測定値です。

性能項目	等級	等級との対応値	性能
遮音性	T-1	遮音等級線 T-1等級線	該当する等級についてJIS A 4706・4702に規定する遮音等級線に適合すること。
	T-2	T-2等級線	
	T-3	T-3等級線	
	T-4	T-4等級線	

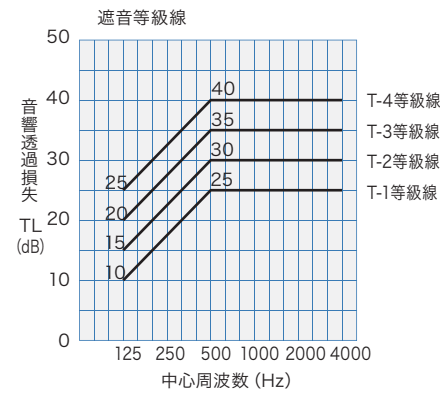

「品確法」による性能表示について

(1) 等級表示

「品確法」第5条第1項に基づく「設計住宅性能評価書」および「建設住宅性能評価書」の中では、共同住宅(各住戸)における、「居室の外壁に設けられた開口部に方位別に使用するサッシによる空気伝搬音の遮断の過程」が、透過損失等級で表されています。

(2) 評価の基準

日本住宅性能表示基準(H13年国交省告示第1347号)に従って表示すべき住宅の性能に関する評価の方法の基準が、H13年国交省告示第1346号に定められています。その中で、「8-4透過損失等級(外壁開口部)(3)評価基準」で以下の通り示されています。

(イ)等級3: サッシ及びドアセットが、次の①又は②のいずれかに該当するもの。

- ① JIS A 4706(ドアセットにあってはA 4702)に規定する試験方法により確かめられた透過損失の平均値(ただし、1/3オクターブバンドで100Hzから2,500Hzにおける測定値の平均とする。)が、25dB以上であるもの。
- ② JIS A 4706に規定するサッシ又はJIS A 4702に規定するドアセットで、その遮音等級がT-4、T-3又はT-2に区分され表示されたもの。

(ロ)等級2: サッシ及びドアセットが、次の①又は②のいずれかに該当するもの。

- ① JIS A 4706(ドアセットにあってはA 4702)に規定する試験方法により確かめられた透過損失の平均値(ただし、1/3オクターブバンドで100Hzから2,500Hzにおける測定値の平均とする。)が、20dB以上であるもの。
- ② JIS A 4706に規定するサッシ又はJIS A 4702に規定するドアセットで、その遮音等級がT-1、T-3又はT-2又はT-1に区分され表示されたもの。

「建設省告示第1652号の抜粋」

表示事項	表示	項目・等級の説明
透過損失等級(外壁開口部)	等級3	特に優れた空気伝搬音の遮断性能(JISのRm(1/3) -25相当以上)が確保されている程度
	等級2	優れた空気伝搬音の遮断性能(JISのRm(1/3) -20相当以上)が確保されている程度
	等級1	その他

注)各方位毎に設置されるサッシの透過損失のうち、最も低いものを確認する。
注)「RM(1/3)」とは、JIS A 1419-1に規定する1/3オクターブバンド測定による平均音響透過損失をいう。

断熱性能

断熱性とは

断熱性とは、熱が移動するのをどれくらい抑えることができるかを表す性能です。熱は、高温側から低温側に移動し、両側が同じ温度になったとき、移動が停止します。建築物でいえば、天井、壁、床などの材料の中でも熱を通しやすいものと通しにくいものがあり、これらの材料の選択によって熱移動を最小限に抑えることが大切です。快適な住生活のために用いられる冷房や暖房の熱は、外気との間にある窓、壁、天井などを通して、対流、ふく射、伝導によって常に移動が行われています。その中でも一般建築物における単位面積当たりの熱移動を比較すると、窓を通しての移動が大きなウエイトを占めています。従って省エネルギー効果を高める上で、サッシの断熱性の向上は最も重要な要素となります。断熱性は、熱貫流抵抗(R値)を基準とした等級で表します。

断熱性の等級と性能(判定基準)

JIS A 4706 : 2015・JIS A 4702 : 2015に、断熱性による等級と性能(判定基準)が右表のように規定されています。

熱貫流率(K値)は、内外空気の温度差が1℃あるとき、1m²当たり1時間につき、何Wの熱が移動するかをいい、単位はW/(m²・K)で表します。熱貫流抵抗(R値)は、熱貫流率の逆数(R=1/K)で、単位はm²・K/Wで表します。

等級	H-1	H-2	H-3	H-4	H-5	H-6
熱貫流率 W/(m ² ・K)	4.65以下	4.07以下	3.49以下	2.91以下	2.33以下	1.90以下

省エネルギー性能基準の改正

平成25年に省エネルギー基準が改正され「エネルギーの使用の合理化に関する建築主等及び特定建築物の所有者の判断の基準」(平成25年経済産業省・国土交通省告示第1号)(=「判断基準」)及び「住宅に係るエネルギーの使用の合理化に関する設計、施工及び維持保全の指針」(平成25年国土交通省告示第907号)(=「設計施工指針」)が公布・施行されました。

(住宅)

- 断熱性能に関する指標が、熱損失係数(Q)から外皮平均熱貫流率(UA)に変更され、日射遮蔽性能に関する指標は、夏季日射取得係数(μ)から冷房期の平均日射取得率(ηA)に変更されました。
- 建物全体の省エネルギー性能を評価する一次エネルギー消費量の基準が加わりました。

(住宅以外)(=非住宅建築物)

一次エネルギー消費量との整合を図るため、平成26年4月1日より年間熱負荷係数PALから新たな外皮基準PAL(バルスター)へ見直されます。設備ごとに評価するCECの基準から、建築全体の省エネルギー性能を評価する一次エネルギー消費量の基準へ変更されました。

省エネルギー基準の算出方法と地域区分

外皮性能は「平均熱貫流率UA」と「冷房期の平均日射熱取得率ηA」が地域別で下記の基準値を満足する事が必須です。各地域は都道府県を基準(下表)に市町村別に細かく区分されています。

- 外皮平均熱貫流率(UA値) 住宅内部から外部へ逃げる熱量を外皮全体で平均した値です。
- 冷房期の平均日射熱取得率(ηA値) 入射する日射量に対する室内へ侵入する日射量の割合を外皮全体で平均した値です。

■省エネルギー基準値

地域区分	1	2	3	4	5	6	7	8
外皮平均熱貫流率の基準値(UA値) W/(m ² ・K)	0.46以下	0.46以下	0.56以下	0.75以下	0.87以下	0.87以下	0.87以下	—
冷房期の平均日射熱取得率の基準値(ηA値)	—	—	—	—	3.0以下	2.8以下	2.7以下	3.2以下

外皮平均熱貫流率

$$\text{外皮平均熱貫流率 (UA値)} = \frac{\text{単位温度あたりの総熱損失量}}{\text{外皮表面積}}$$

冷房期の平均日射熱取得率

$$\text{冷房期の平均日射熱取得率 (ηA値)} = \frac{\text{単位日射強度あたりの総日射熱取得量}}{\text{外皮表面積}} \times 100$$

一次エネルギー消費量
[暖冷房・照明・換気・給湯]

$$\text{基準一次エネルギー消費量} \geq \text{設計一次エネルギー消費量}$$

地域区分	都道府県名
1	北海道
2	
3	青森県 岩手県 秋田県
4	宮城県 山形県 福島県 栃木県 新潟県 長野県
5	茨城県 群馬県 埼玉県 千葉県 東京都 神奈川県 富山県 石川県 福井県 山梨県 岐阜県 静岡県 愛知県 三重県 滋賀県 京都府 大阪府 和歌山県 兵庫県 奈良県 鳥取県 島根県 岡山県 広島県 山口県 徳島県 香川県 愛媛県 高知県 福岡県 佐賀県 長崎県 熊本県 大分県
7	宮崎県 鹿児島県
8	沖縄県

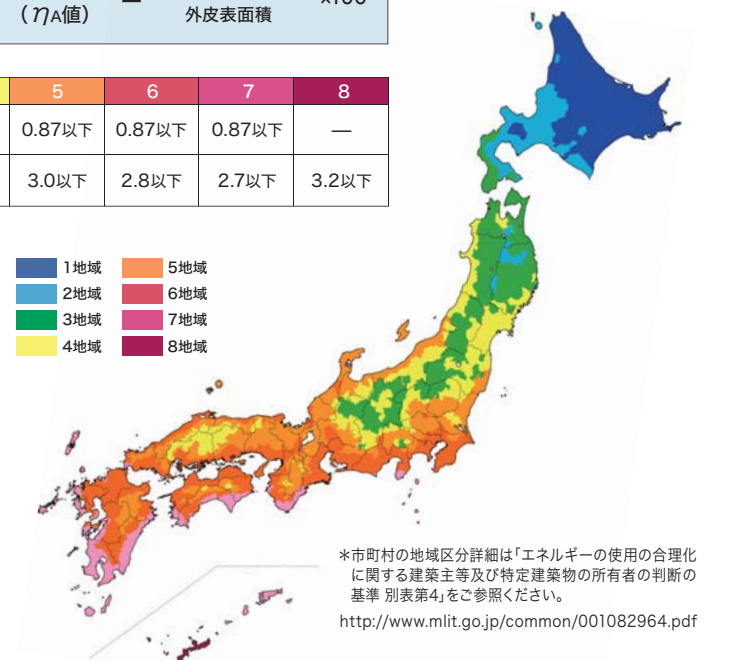

*市町村の地域区分詳細は「エネルギーの使用の合理化に関する建築主等及び特定建築物の所有者の判断の基準 別表第4」をご参照ください。
<http://www.mlit.go.jp/common/001082964.pdf>

■ 面内変形追従性能 (対震性)

面内変形追従性とは、地震などの外力により枠に変形が生じても戸の開放が可能であることを表す性能です。面内変形追従性は、片開きドアセットの高さ寸法に対する上下枠の面内変位の度合いで表します。

■ 面内変形追従性の等級

面内変形追従性には、JIS A 4702の規定により右表の等級が決められています。

等級	D-1	D-2	D-3
面内変形角	1/300rad	1/150rad	1/120rad
性能	500N以下の力で開放可能		

■ 気密性能

気密性とは、サッシ・ドアセットの枠と戸のすきまから、どれくらいの空気(すきま風)がもれるかを、表す性能です。冷暖房時の熱損失を少なくする、騒音の侵入を防ぐ、又、砂やほこりの侵入をおさえるために、気密性の高いサッシ・ドアセットが求められています。

気密性は面積1m²当たり1時間当たりどれくらいの空気ももれるかを基準とした等級で表し、空気のもれはm³/(h・m²)で表されます。

■ 気密性の等級と性能

JIS A 4706・JIS A 4702に気密性による等級と性能(判定基準)が下表のように規定されています。

性能項目	等級	等級との対応値	性能
気密性	A-1	気密性等級 A-1等級線	該当する等級について、通気量が右図に規定する気密等級線を上回らないこと。
	A-2	A-2等級線	
	A-3	A-3等級線	
	A-4	A-4等級線	

■ 気密等級線

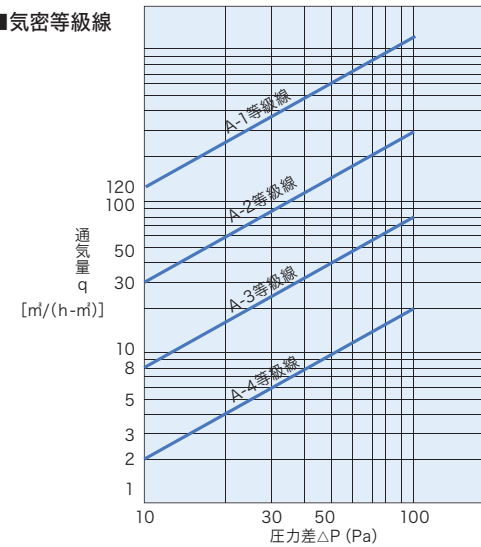

■ 耐風圧性能

耐風圧性とは、サッシ・ドアセットがどれくらいの風圧に耐えられるかを表す性能です。台風などの強風によってサッシ・ドアセットが変形したり、ガラスが割れたり、また戸が脱落することなどがないようにするために非常に大切なことです。耐風圧性とは、面積1m²当たり、どれくらいの風圧に耐えられるかを基準とした等級で表し、風圧の単位はPaで表されます。

■ 耐風圧性の等級と性能

JIS A 4706・JIS A 4702に、耐風圧性による等級と性能(判定基準)が右表のように規定されています。

性能項目	等級	等級との対応値	性能
耐風圧性	S-1	最高圧力 800Pa	●加圧中、破壊のないこと。 ●スイングは、枠、無目、方立など、戸の周辺に接する部材において最大相対変位が15mm以下であること。(中略) ●除圧後、閉間に異常がなく、使用上支障がないこと。
	S-2	1200Pa	
	S-3	1600Pa	
	S-4	2000Pa	
	S-5	2400Pa	
	S-6	2800Pa	
	S-7	3600Pa	

■ 水密性能

水密性とは、雨を伴った風のときに雨水の浸入をどれくらいの風圧まで防げるかを表す性能です。水密性は、サッシ・ドアセットが風雨にさらされた状態で面積1m²当たり、どれくらいの風圧まで雨水の浸入を防げるかを基準とした等級で表し、風圧の単位はPaで表します。

■ 水密性の等級と性能

JIS A 4706・JIS A 4702に水密性による等級と性能(判定基準)が右表のように規定されています。

性能項目	等級	等級との対応値	性能
水密性	W-1	圧力差 100Pa	加圧中、次の状況が発生しないこと。 (a) 枠外への流れ出し (b) 枠外へのしぶき (c) 枠外へ吹出し (d) 枠外へのあふれ出し
	W-2	150Pa	
	W-3	250Pa	
	W-4	350Pa	
	W-5	500Pa	

保証期間

施工業者よりの引き渡し日(注1、注2)から2年間。

(注1)改修工事の場合は、改修部分の工事完了の日とします。

(注2)分譲住宅(建売住宅)・分譲マンションの場合は、建築主様への引き渡し日とします。

(注3)ドアクローザーや錠前は、上記に係らず別途定められた保証内容によります。

保証内容

取扱説明書、本体ラベルまたはその他の注意書きに基づく適正なご使用状態で、保証期間内に不具合が発生した場合には、下記に例示する免責事項を除き、無料修理いたします。なお、強風雨時に、扉と枠のすき間等より雨水が浸入し、枠周りに雨水がたまるありますが、これは商品上の特性であり不具合ではありません。

免責事項

保証期間内でも、次の様な場合には有料修理となります。

1. 当社の手配によらない第三者の加工、組立て、施工、管理、メンテナンスなどの不備に起因する不具合。(例えば、海砂や急結材を使用したモルタルによる腐蝕、中性洗剤以外のクリーニング剤を使用した事による変色や腐食、工事中の養生不良に起因する変色、腐食など)
2. 表示された商品の性能を超えた性能を必要とする場所に取り付けられた場合の不具合。
3. 建築躯体の変形など、商品以外での不具合に起因する商品の不具合。
4. 商品または部品の経年変化(使用に伴う消耗・摩耗など)、経年劣化(樹脂部品の変質・変色など)またはこれらに伴う錆、カビ、またはその他の不具合。
5. 自然現象や住環境に起因する結露などの不具合。
6. 商品周辺の自然環境、住環境等に起因する結露、腐食等の不具合。(例えば、海岸地帯での塩害による腐食。大気中の砂塵、煤煙、各種金属粉、亜硫酸ガス、アンモニア、車の排気ガスなどが付着して起きる腐食。異常な高温・低温・多湿による不具合など)
7. 商品または部品の材料特性に伴う現象。(例えば、木製品の反り、干割れ、色あせ、木目違い、節抜け、樹液のにじみだしなど)
8. 天災その他の不可抗力(例えば、暴風、豪雨、高潮、地震、落雷、洪水、地盤沈下、火災、津波、噴火など)による不具合またはこれらによって商品の性能を超える事態が発生した場合の不具合。
9. 実用化されている技術では予測することが不可能な現象またはこれが原因で生じた不具合。
10. 犬、猫、鳥、ネズミ、などの小動物に起因する不具合。
11. 引き渡し後の操作の誤り、調整不備または適切な維持管理を行わなかったことによる不具合。
12. お客様自身の組み立て、取り付け、修理、改造(必要部品の取り外しを含む)に起因する不具合。
13. 本来の使用目的以外の用途に使用された場合の不具合または使用目的と異なる使用方法による場合の不具合。
14. 犯罪などの不法な行為に起因する破壊や不具合。

※保証期間経過後の修理・交換などは有料とします。

※本書によって、お客様の法律上の権利を制限するものではありませんので、保証期間経過後の修理、その他について不明な場合は、最寄りの当社支店・営業所にお問い合わせください。

定期点検のおすすめ

末永く、安全にお使いいただくためには、定型点検が必要です。定期点検契約を結んでいただくと、専門家による点検と保守を行います。動作状態のチェックと給油、消耗部品の交換などを定期的の実施し、正常に動くよう入念な調整をいたします。点検の記録は当社に保管し、お客様にそのつど報告いたします。機能低下や不慮の事故を防ぐため、定期点検契約をおすすめします。

ドアのお手入れについて

いつまでも美しく使っていただくために

ドアは建物または住戸の顔として、いつまでもきれいに使いたいものです。しかし、経年や様々な条件で汚れが目立ってくると、美観が損なわれてしまいます。そこで、ドアをきれいに長く使っていただくために、お手入れのポイントについてご紹介致します。



1. 清掃の時期

清掃は汚れが軽いうちに行うのがコツです。一般的環境なら3か月に1回程度を目安にしてください。海や大きな川の側、鉄道や幹線道路の側など汚れやすい地域では、よりこまめをお願いします。また、台風の後には塩分などサビの原因となるものが飛来し、ドアに付着しやすいので必ず清掃をお願いします。

2. 準備するもの

- ① ゴム手袋(安全のために)
- ② はたき等ほこりを落とせるもの
- ③ バケツ、洗面器等
- ④ スポンジ
- ⑤ やわらかい布(新しい雑巾等)
- ⑥ メラミンスポンジ(激落ちくん等)



3. お手入れ・清掃手順

①基本的な手順



はたき等で細かいほこりを落とす(ドア表面、枠等)

スポンジを水に浸し湿らせる

スポンジで汚れを取り除く

やわらかい布で水分を拭き取る

②汚れの気になる部分及び金属部分の表面についたサビ等を取るには

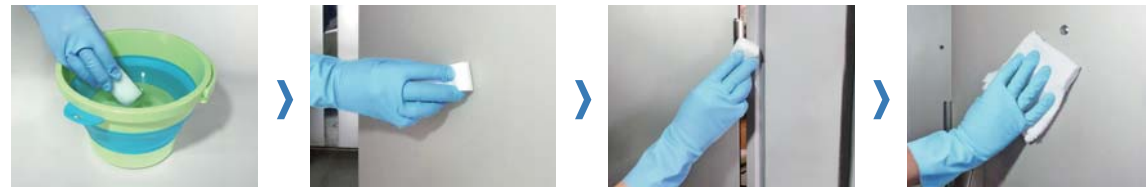

メラミンスポンジを水に浸し湿らせる

メラミンスポンジで汚れた部分を軽くこすり*汚れを落とす

金属部分の表面についたサビなら、メラミンスポンジで落とせます

やわらかい布で水分を拭き取る

*メラミンスポンジは強くこすらないように注意してください。

出典:日本鋼製軽量ドア協議会HP

●ステンレス部品の注意事項

ステンレスは錆びないと考えられがちですが、絶対に錆びない素材ではありません。通常、塗装など表面処理をしない状態で用いられますので、清掃も頻繁に必要です。

- ・初期の錆については、ぬるま湯で薄めた中性洗剤を使用したのち、水洗いし、最後に乾いた布で水分をふき取ります。
- ・泥、ほこり、塩水、排気ガス中の有害成分、洗浄薬液、もらい錆の付着は、ステンレス自体の錆に発展しますので、早めの清掃が必要です。

塩害によるさびの発生について

塩害とは、海からの塩分を含む風などによって、ドア本体や枠・部品などに腐食・「さび」が発生することを言います。※塩害の場合、ドア製品以外の場所にも腐食・「さび」が見られる傾向があります。

●「さび」発生の原因

海風には塩分が含まれています。この風を受けることで、ドアに塩分が付着しそのまま放置すると「さび」の発生原因となってしまいます。また空気中には微量の「さび」や鉄粉が含まれていることがあります。この「さび」や鉄粉がドアに付着すると、「もらいさび」となって「さび」が発生することがあります。ステンレス製の部品・部材でも、同じ現象がおこることがあります。

※それ以外にも、給湯器からの排ガスや化学物質(亜硫酸ガス等)によりドアに腐食が発生することがあります。

●「さび」が発生しやすい条件

■設置場所

- ①沿岸部に近いところ:一般的に海からの塩分の飛来は、海岸線からの距離に大きく関係し、※1 海岸線より2km以内は、海風による塩分の飛来が多い地域に区分されています。(※1 JIS Z 2381「大気暴露試験方法通則」による。)
- ②海岸線が見通せる場所では、台風などの風の強い日には、塩分を含んだ風は数十キロ先まで、届くこともあります。また、海風を遮る障害物の有無などによっても影響を受けます。
- ③大きな河川沿いでは、海水の逆流があるために、河川からの風による塩分の飛来があります。
- ④日本海側は冬期の雪・季節風に起因する塩分のために、「さび」が発生しやすい地域となります。
- ⑤海風等が直接当たる向きまた、海風を遮る障害物の有無などによっても影響を受けます。
- ⑥その他、廊下の入り込んだ部分に設置されている場合など、ドアに付着した塩分が雨によって流されることがないので常に塩分が付着した状態で、「さび」が発生・進行しやすくなる場合があります。

〈扉に直接雨水のかかる場所でのご使用は避けてください。ひさしなどのある場所でのご使用、または、直接雨水のかからない対策をお願いします。〉

■部位による条件

塩分・水分がたまりやすいまたは流されにくい部分、汚れや空気中に含まれる「さび」や鉄粉が付着しやすい部分、傷つきやすい部分など、ドアの部位により「さび」が発生しやすい部分があります。

- 縦枠と柵のコーナー部・縦枠と上枠のコーナー部・錠前・ポスト・ドアアイ・吊金物(丁番等)・錠・ハンドル等と、その周辺部

塗装品の再塗装について

再塗装時期は、塗料の種類や環境により異なりますが、3~7年に1度が適当です。

■お手入れ回数の目安(一年あたりの回数) >

	海岸地帯	工業地帯	市街地	田園地帯
スチール(塗装品)	1~4	1~3	1~2	1
ステンレス(素地)	10~12	8~10	8~10	4~6
アルミ(クリア塗装)	1~4	1~3	1	1

その他ご留意いただきたいこと

その他、ご使用に当たっては、以下の点にご留意ください。

- ①防火戸には、危険と安全に関する警告情報を記載した表示ラベルを貼り付けています。表示ラベルの指示には必ずしたがってください。
- ②防火戸の場合は、防火管理上いつも閉まった状態にしておく必要があります。ドアにくさび、ストッパー、ドアガードなどをかませて開放状態にしないでください。火災発生時に、延焼するなど被害の拡大につながる恐れがあります。
- ③不用意にドア丁番側に、くさびなどがかませて開放状態にしますと、ドアの変形や開閉に支障をきたす場合がありますので、絶対にくさびなどをかませないでください。
- ④玄関ドアに使用されるドアガードや用心鎖は、錠の代用として使用しないでください。ドアガードや用心鎖は、来訪者の確認などのために使用する金物です。錠と同等の防犯効果はありません。なお、ドアガードや用心鎖の操作は、必ず施錠状態で行ってください。
- ⑤台風などの暴風時にはドアの性能を越えて、雨水が玄関や屋内に侵入することがあります。下枠部分に雑巾やタオルをあてておきますと、吹き込みを防止できます。
- ⑥室内換気扇を使用されている時や風が強く吹いている時などは、ドアの扉に圧力がかかる為、扉が開けにくくなったり、施錠しにくくなる事があります。電気錠での施錠の場合、まれに施錠されない事もありますので、施錠の確認を必ず行ってください。
- ⑦外廊下タイプのマンション・アパートにおいて、玄関前の腰壁に防風スクリーンや目隠しパネルが無い場合は、日差しが直接当たる事で熱により扉が反り、開閉しにくくなる事があります。この反りは一時的な現象であり、日差しの角度が変わるなどで、扉の表面温度が下がると元に戻ります。

ドアの まめ知識



●強風時、換気扇使用時における玄関ドアの音鳴り現象について



玄関ドアや窓を閉めきった状態で、換気扇を使用すると、強制的に室内の空気が室外に排出されると共に、同じ量の空気が玄関ドアや郵便投入口等のすき間などから室内に入り込もうとします。その時、枠や扉との接触部分を通り抜ける空気により、笛を吹くような音を出す場合があります。これを笛鳴り現象(風切り音)といいます。

また、強風時や高層マンションのように常時風が吹き抜ける場所等においても、換気扇を使用したときと同様に笛鳴り現象を起こすことがあります。このような現象は、気密性の高い住宅・構造と、自然現象のひとつでもあるため、完全になくすことはできませんが、居室の換気レジスターや窓、窓の換気小窓(窓に換気小窓がついている場合)を開け、空気の吸入口を確保していただくことで、音が静かになります。

●換気扇等の換気設備によりドアが開きづらくなる現象について



24時間換気・換気扇・浴室換気などの換気設備を使用した場合、ドアが重くて開けにくいという現象が生じる場合があります。これは、住戸内の空気が排出されることで住戸内が負圧となり、住戸内外の圧力差によって扉が枠に押しつけられるためです。

このような場合は、居室の換気レジスターや窓、窓の換気小窓(窓に換気小窓がついている場合)を開け、排気に見合う吸気を確保していただくことで、住戸内外の圧力差が緩和され、ドアが開けやすくなります。

●玄関ドア等からの雨水の浸入について



台風や強風雨時など、ドアの下部や枠と扉のすき間から雨水が浸入することがありますが、製品の不良ではありません。玄関は、屋根・庇等により通常の風雨を防げること、玄関の土間は居室と違い濡れることを想定しタイルなどで仕上げられています。よって玄関ドア等にはサッシと同等の水密性能は要求されていません。また、施錠機構は、サッシに採用されているような枠と扉を密着させて雨水浸入を防止する引き寄せ機構にはなっていません。台風時等、下枠部分にタオルなどをあて、雨水の吹き込みを防いでください。

●玄関ドアの熱反りについて



一般的に玄関ドアは、断熱性を高めるよう室内外で熱を伝えにくい構造にしています。したがって、ドア表面に太陽の光が当たったり、室内外の温度差があったりした場合、ドア内外面に温度差が発生し、ドアに反りが発生する場合があります。この反りにより、扉と枠のすき間から光の漏れや、錠の施錠がしにくくなる現象が発生しますが、内外の温度差が小さくなるとともに解消します。この反りにより、錠の施錠がしにくい時は、取っ手をしっかり持ち、扉を閉め込んでから、操作してください。

●ステンレスの錆について



ステンレスが腐食に対して強いのは、表面に保護被膜が形成されるからです。この被膜は空気中の酸素が触れている間は優れた耐食性を示す性質を持っています。そのため、ステンレスの表面が汚れてくると、酸素との接触が妨げられるので、錆が発生することがあります。したがって、ステンレスは決して「錆びない」ものではなく、「錆びにくい」金属と言えます。

ステンレスに錆が発生するのは、例えば次のような場合です。

- ハウスクリーニングの際、塩素系の洗剤がステンレス部品に付着した場合
- 海岸沿いなどの住環境において、塩分が付着した場合
- 大気中に浮遊する鉄分や有害ガス中の成分が付着した場合

その他、ステンレスの錆として「もらい錆」と言われるものがあります。例えば、鉄くぎの錆が表面に付着したり、土ぼこりの中に含まれる微細な鉄粉が雨水などによって錆びてこびりついたりすることで、あたかもステンレス自身が錆びたように見える現象です。ステンレスについての錆は、台所用クレンザーや市販のステンレス用清掃剤などで、こすり落としてください。この場合、表面にこすり傷がつくことは避けられません。また「もらい錆」が落ちない場合は、錆が進行してステンレス自身に錆が生じたものと考えられます。いったん発生した錆は落とすことが難しいので、日頃からこまめにお手入れをしてください。

●虫の侵入について



ドアは、軽快な開閉ができるように、扉と枠の間にある程度のすき間を設ける構造となっており、完全に密着できるものとなっていません。これらのすき間は、円滑な開閉を考えて薄くて弾力性のあるタイト材やパッキング材で、できるだけふさぐようになっています。昆虫は一般的に、光に向かって飛来する他、扉と枠のすき間に入り込もうとする習性があります。これは、特に、10月、11月など寒さが感じられる時節や、3月、4月の春先の時節、朝晩の寒暖の差が大きい時節などに、外部の寒さから逃れるため、越冬のために、暖気が感じられる家屋に集まろうとする傾向があります。中でも、カメムシやてんとう虫等の這い回る甲虫(こうちゅう)は、少しでも暖かい方向に向かって、わずかなすき間でも押し入ろうとする習性が強く、場合によっては、柔らかい材質のタイト材を押しつけて室内に侵入することもあります。したがって、このような習性を持つ昆虫の侵入を完全に食い止めることはできません。万一、虫が室内に侵入した場合の対応策は、次のとおりです。

- 殺虫剤、駆虫剤による駆除をお願いします。カメムシ専用の薬剤もあります。
- 特に、カメムシはうっかり触ると悪臭を出し、手の指に染みつくことがありますので、ガムテープの使用をおすすめします。

●ドアの結露について

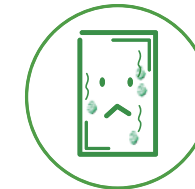

扉や枠に結露が発生した場合、床や壁の汚損防止と腐食防止のために、こまめに拭き取ってください。結露は、室内外の温度差が大きく、室内の湿度が高い場合に、自然現象として、季節を問わず発生します。したがって結露はドアの不具合ではありません。室内の環境条件によっては、断熱性の高いドアを使用しても、結露が発生します。マンション等の玄関ドアは、熱を伝えやすい鋼製の防火ドアですので、枠や扉の回り、郵便受け周辺部は、特に結露が発生しやすくなります。むしろ、扉や枠に結露が生じることは、押し入れの中やタンスの裏側のような目に見えない部分に発生する結露よりも対処しやすいと言えます。

一般的には、秋・冬の季節は、暖房により結露が発生しやすく、インフルエンザ対策や乾燥防止のために、加湿器等をご使用の場合は、特に結露が発生しやすい状況になります。また、新築の家では、使用した木材などの建材に水分が多く含まれているため、冬の暖房時や乾燥しやすい時期に、その水分が放出しやすい室内環境になると、結露が発生しやすくなります。また、睡眠中に人の呼吸などにより、発散する水分が結露の原因になると言われています。

結露を完全になくすことはできませんが、できるだけ抑える方法として、次のようなことがあります。

- 居室の換気をこまめに行い、水分を含んだ室内の空気を排出する
- 室内で洗濯物を干さない
- ストーブの上でやかんの湯を沸かしたり、加湿器を使ったりしない

ショールームのご案内

弊社大阪本社にショールームを開いたしております。ショールームでは弊社製品に直接触れてご検討いただけるように、玄関ドアをメインに軽量引き戸や遮煙型防火折戸に至るまで常時40点あまりのドアを展示しております。



お問い合わせ

BX ルーテス株式会社 本社事務所 TEL.072-332-8821

工場・営業所



ISO 9001
大阪工場
奈良工場
宮崎工場
認証取得

- 本 社 〒580-0023 大阪府松原市南新町4-50-1
TEL.072-332-8821 FAX.072-337-0113
- 本 社 工 場 〒580-0023 大阪府松原市南新町4-51-8
TEL.072-332-8899 FAX.072-330-1381
- 奈 良 工 場 〒634-0837 奈良県橿原市曲川町4-1-8
TEL.0744-23-5851 FAX.0744-25-5711
- 宮 崎 工 場 〒886-0213 宮崎県小林市野尻町三ヶ野山2296-2
TEL.0984-44-3389 FAX.0984-44-0890
- 東 京 営 業 所 〒170-0001 東京都豊島区西巣鴨4-14-5
BX113ビル 6F
TEL.03-5839-2191 FAX.03-5839-2157
- 名 古 屋 営 業 所 〒475-0841 愛知県半田市大和町1-20
第一日進ビル1F
TEL.0569-24-7766 FAX.0569-24-7878
- 福 岡 営 業 所 〒813-0034 福岡県福岡市東区多の津4-9-1
沖ビル401号室
TEL./FAX.092-622-5033
- 宮 崎 営 業 所 〒886-0213 宮崎県小林市野尻町三ヶ野山2296-2
TEL.0984-44-3383 FAX.0984-44-3379
- 鹿 児 島 営 業 所 〒890-0002 鹿児島県鹿児島市西伊敷3-34-16
萩原ビル201
TEL.099-218-3337 FAX.099-218-3338