

内部側観図

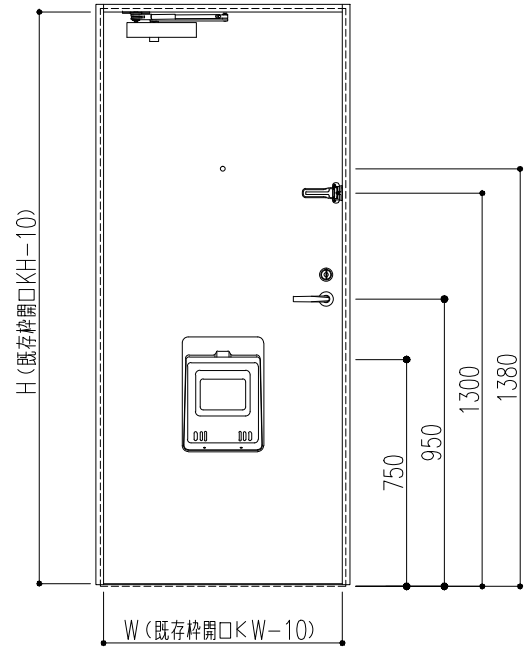

補助錠取付高さ(2ロック)

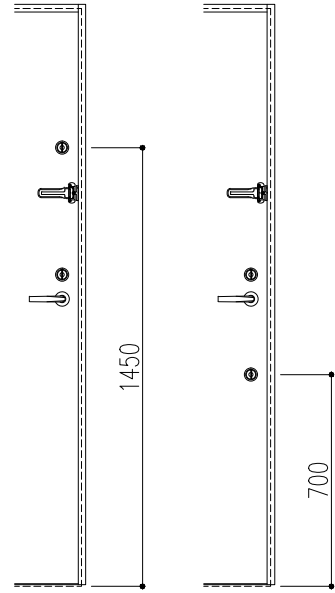

プッシュプル錠取付高さ

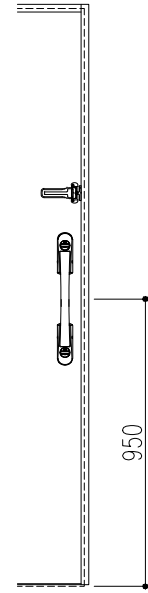

プッシュプルハンドル・本錠錠取付高さ

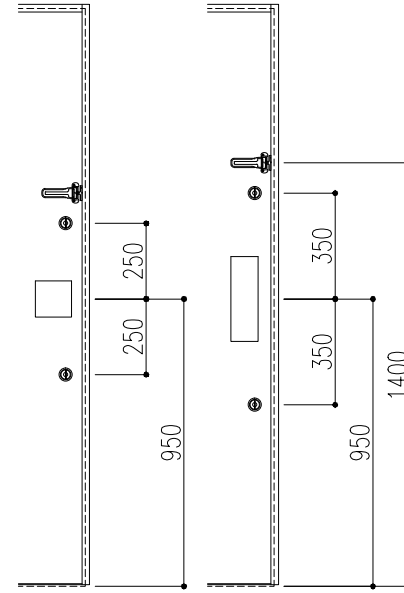

外部側観図

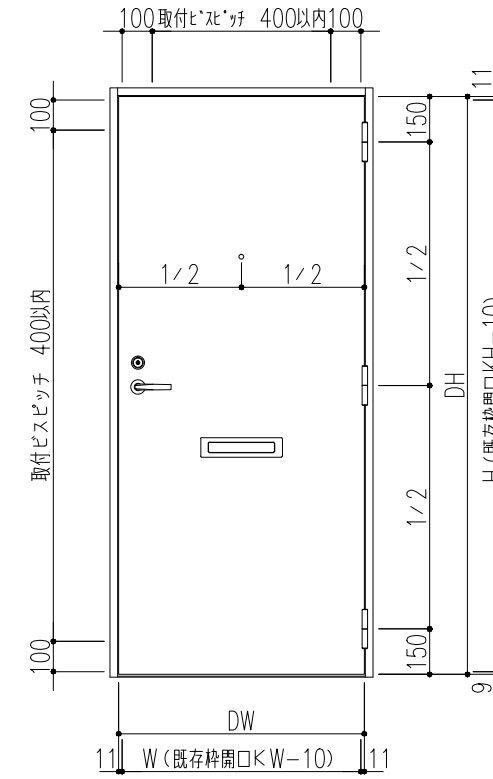

※ドアデザインは別図(GD-P-001)による。

扉カラー	
<input type="checkbox"/> ホワイト (PWH)	
<input type="checkbox"/> アイボリー (PIV)	
<input type="checkbox"/> ライトシルバー-M (MLS)	
<input type="checkbox"/> ダークシルバー-M (MDS)	
<input type="checkbox"/> グリーン (PGR)	
<input type="checkbox"/> ブラウン (PBR)	
<input type="checkbox"/> ブラック (PBK)	
<input type="checkbox"/> ワイン (PRW)	
オプションカラー	<input type="checkbox"/> ラインレッド (LRE) <input type="checkbox"/> ラインブルー (LBU) <input type="checkbox"/> ライングリーン (LGR) <input type="checkbox"/> ラインブラウン (LBR) <input type="checkbox"/> ワインストーム (SWI) <input type="checkbox"/> ブルーストーム (SBU) <input type="checkbox"/> グリーンストーム (SGR) <input type="checkbox"/> サテンL (SSL) <input type="checkbox"/> サテンM (SSM) <input type="checkbox"/> サテンD (SSD) <input type="checkbox"/> ダークウォールナット(縦木目) (EK404縦) <input type="checkbox"/> メイプル(縦木目) (EK201縦) <input type="checkbox"/> ホワイトオーク(横木目) (EK602横) <input type="checkbox"/> ダークローズ(横木目) (EK702横) <input type="checkbox"/> ダオ(縦木目) (EK857縦)

寸法		数量	取付場所
建具符号	W		
	H		
防火性能	特定防火設備		
枠仕上	アクリル樹脂系焼付仕上	扉仕上	ポリエステル系化粧鋼板(0.6t)
枠構造	セミエアタイト枠(SAT)	扉構造	水酸化アルミ無機シートコア接着構造
金物品名	数量	メーカー名	品番
5インチ面付丁番		キンマツ	SD-565-2
レバーハンドル錠		美和ロック	**LA20-1 (BS=64/40)
		ゴール	**LG-5BU (BS=64/40)
ドアクローザ		リョービ	BL-3P
ドアガード		リョービ	RH-304N
ドアスコープ		松葉	MV-14RL
エアタイトゴム(SAT枠)		ホクショー	IV-455
郵便投入口		シプタニ	RO-DP-89
ポストガイド		シプタニ	DP-41
郵便受箱		シプタニ	DP-68N
床付戸当り		丸貴金属	D-119
錠前	本錠錠(補助錠)	美和ロック	**DA-1 (BS=64/40)
		ゴール	**LD-5 (BS=64/40)
	プッシュプル錠	美和ロック	**PGF713W-1 (BS=64/40)
		ゴール	**P XK SK-5 GOE (BS=64/40)
プッシュプルハンドル	美和ロック	POM811(正方形)/POM801(長方形)	
	ゴール	PY GOM(正方形)/PY GOL(長方形)	

特記事項
 ※枠…焼付塗装(扉外部近似色)
 ※扉…化粧鋼板

内部側

内部側

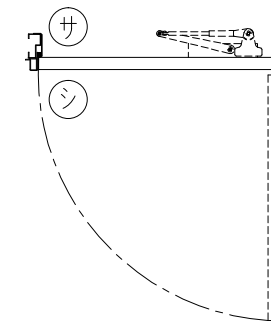
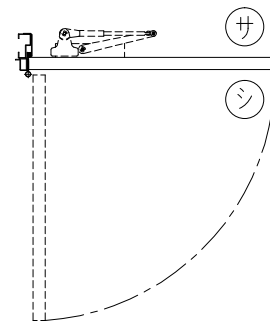

外部側

外部側

左吊元(L) ケ所

右吊元(R) ケ所

記 事	設計監理	殿	工事件名	受領	打合	作成	照査	縮尺	姿図第	断面図第	納り図第	図面番号
	施工		図面内容									
			リフォームドア(持出し工法・片開き・標準タイプ・外付け納まり)姿図					A3 1/25				